

Produktdatenblatt 6318/2TDH4P-007

ebmpapst

Die Wahl der Ingenieure



6318/2TDH4P-007

INHALT

1	Allgemeines.....	3
2	Mechanik.....	3
2.1	Allgemeines.....	3
2.2	Anschluss.....	3
3	Betriebsdaten.....	5
3.1	Elektrische Schnittstelle - Eingang.....	5
3.2	Elektrische Betriebsdaten.....	6
3.3	Elektrische Schnittstelle - Ausgang.....	7
3.4	Elektrische Merkmale.....	7
3.5	Daten gemäß ErP Richtlinie.....	10
3.6	Aerodynamik.....	11
3.7	Akustik.....	13
4	Umwelt.....	13
4.1	Allgemein.....	13
4.2	Klimatische Anforderungen.....	13
5	Sicherheit.....	14
5.1	Elektrische Sicherheit.....	14
5.2	Sicherheitszulassung.....	14
6	Zuverlässigkeit.....	14
6.1	Allgemein.....	14

1 Allgemeines

Lüfterart	Axial	
Drehrichtung auf Rotor gesehen	Links	
Förderrichtung	Über Stege blasend	
Lagerung	Kugellager	
Einbaulage - Welle	Beliebig	

2 Mechanik

2.1 Allgemeines

Breite	160,0 mm	
Tiefe	51,0 mm	
Durchmesser	172,0 mm	
Gewicht	0,875 kg	
Gehäusewerkstoff	Metall	
Flügelradwerkstoff	Kunststoff	
Max. Anzugsmoment bei Montage über beide Befestigungsflansche Schraubengröße	Litzenausführungsecke: 600 Ncm Restliche Ecken: 600 Ncm ISO 4762 - M4 entfettet, ohne zusätzliche Abstützung und ohne Unterlegscheibe	

2.2 Anschluss

Elektrischer Anschluss	Einzellitzen	
Leitungslänge	L = 365 mm	
Toleranz	+ - 10,0 mm	
Schlauchlänge	S = 10 mm	
Toleranz	+ - 2,0 mm	

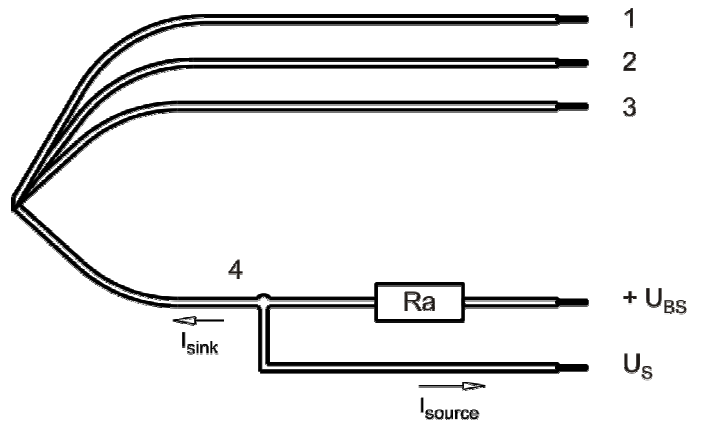

Litze	Farbe	Funktion	Litzenquerschnitt	Isolationsdurchmesser
1	rot	+ UB	AWG 18	2,2 mm
2	blau	- GND	AWG 18	2,2 mm
3	violett	PWM	AWG 22	1,7 mm
4	weiß	Tacho	AWG 22	1,7 mm

Die in der Anschlusszeichnung zusätzlich dargestellten und für den Gebrauch erforderlichen externen Bauteile sind nicht im Lieferumfang enthalten.

Litzen 1 - 2: AWG18 (Isolationsdurchmesser 2,20 mm)
 Litzen 3 - 4: AWG22 (Isolationsdurchmesser 1,70 mm)

3 Betriebsdaten

3.1 Elektrische Schnittstelle - Eingang

Sollwerteingang	PWM
-----------------	-----

Eigenschaften

Sollwerteingangstyp	Open collector	
PWM - Frequenz		1 kHz - 20 kHz typisch: 2 kHz

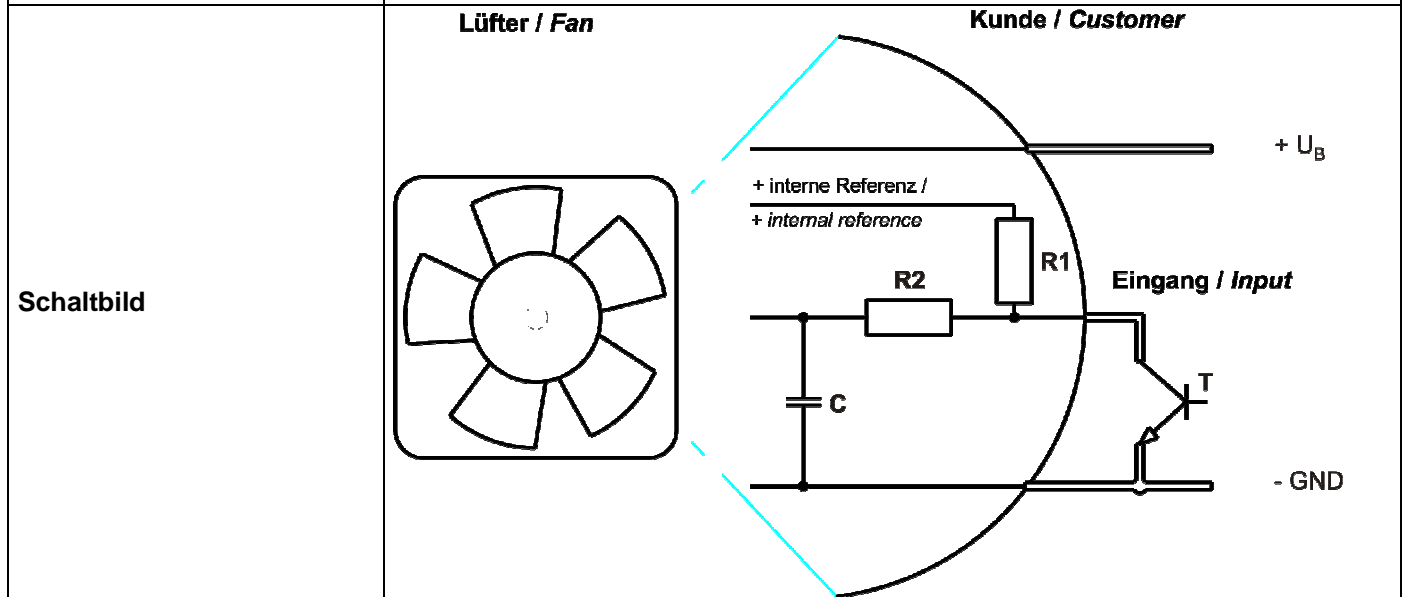
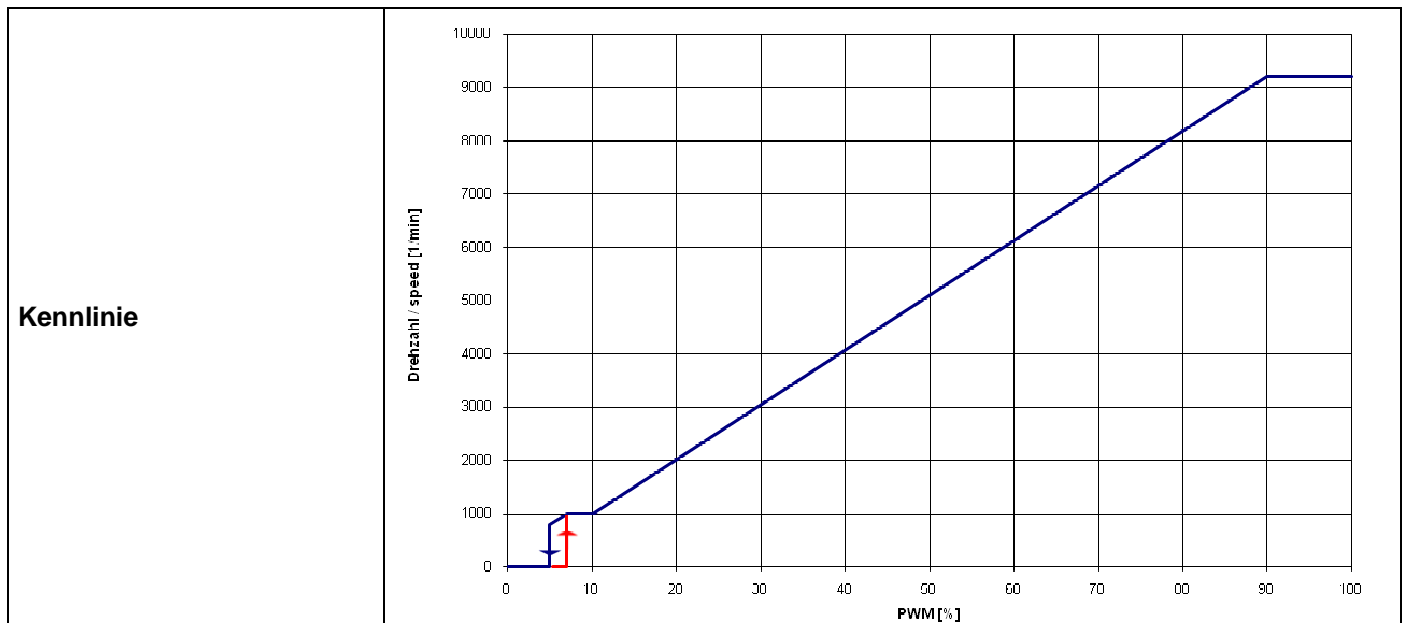

Der abgebildete Pull-Up Widerstand zur internen Referenz (+5V) hat 4.7KOhm.

Info zur Kennlinie:

- 0% - <=7% PWM: 0 1/min (Lüfter aus)
- 7% PWM: 1.000 1/min (Lüfter ein von 0% PWM kommend)

7% - 10 % PWM: 1.000 1/min (entspricht min. Drehzahl)
 10% - 90% PWM: Linear steigende Kennlinie
 90% - 100% PWM: 9.200 1/min (entspricht max. Drehzahl)
 5% PWM: 800 1/min bzw. 0 1/min (Lüfter stellt aus, von 100% PWM kommend)

Transistor Anforderungen:

VCE max. >= 12V
 Isink max > 5mA
 VCEsat < 0,15V

3.2 Elektrische Betriebsdaten

Messbedingungen: Normalluftdichte = 1,2 kg/m³; TU = 23°C +/- 3°C; Mo torachse waagrecht; Einlaufzeit bei jeder Einstellung 5 Minuten (wenn nicht anders spezifiziert). Im Ansaug- und Ausblasbereich darf im Abstand von 0,5 m kein massives Hindernis angeordnet sein.

$\Delta p = 0$: entspricht freiblasend (siehe Kapitel Aerodynamik)
 I: entspricht arithm. Strommittelwert

Bezeichnung	Bedingung
PWM 0001	PWM: 95 %; f: 2 kHz

>90% PWM; f = 2 kHz oder Sensorabriss (offener Steuereingang)

Es sind nur 3 der 4 Tabellen zu messen, ob bei 9% oder 50% PWM gemessen wird ist dem Prüfer überlassen. Die 50% Tabelle wurde nur eingefügt um die Geräuschprüfung zu ermöglichen bzw. zu vereinfachen.

Merkmale	Bedingung	Symbol	Werte		
Spannungsbereich		U	36 V		72 V
Nennspannung		U _N		48 V	
Leistungsaufnahme	$\Delta p = 0$	P	115 W +- 10 %	150 W +- 10 %	160 W +- 10 %
Toleranz	PWM 0010				
Stromaufnahme	$\Delta p = 0$	I	3.200 mA +- 10 %	3.100 mA +- 10 %	2.200 mA +- 10 %
Toleranz	PWM 0010				
Drehzahl	$\Delta p = 0$	n	8.500 1/min +- 7,5 %	9.200 1/min +- 5 %	9.200 1/min +- 5 %
Toleranz	PWM 0010				

3.3 Elektrische Schnittstelle - Ausgang

Tacho-Typ	/2 (open collector)
-----------	---------------------

Signal-Ausgangsspannung / Signal output voltage

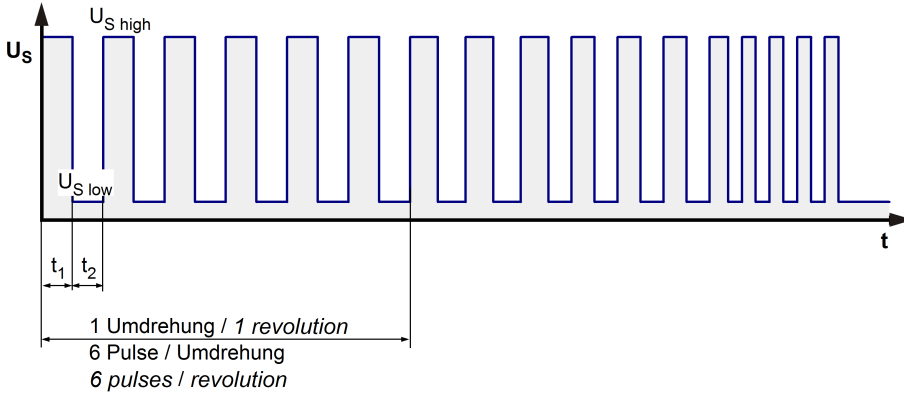

$$R_a = \frac{U_{BS} - U_{S\ low}}{I_{sink}}$$

Lüfter / Fan Kunde / Customer

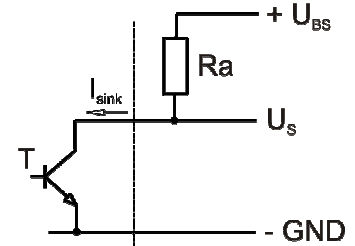

Lüfter-Drehzahl / Fan speed

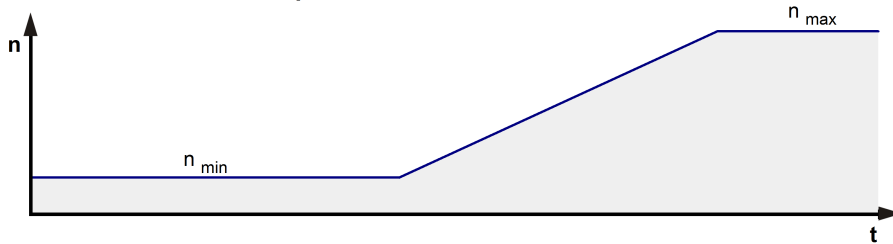

Merkmale	Bemerkung	Werte
Tachobetriebsspannung	U_{BS}	$\leq 60\text{ V}$
Tachosignal Low	$U_{S\ low}$	$\leq 0,4\text{ V}$
Tachosignal High	$U_{S\ high}$	$60,0\text{ V}$
Maximaler Sink-Strom	I_{sink}	$\leq 20\text{ mA}$
Externer Arbeitswiderstand	Externer Arbeitswiderstand R_a von U_{BS} nach U_S erforderlich. Alle Spannungen gegen GND gemessen.	
Tachofrequenz	$(6 \times n) / 60$	
Galvanisch getrennter Tacho	Nein	
Flankensteilheit		$\Rightarrow 0,5\text{ V/us}$

n = Drehzahl pro Minute (1/min)

3.4 Elektrische Merkmale

Elektronikfunktion	Drehzahl-Regelung	
Verpolschutz	P-Kanal FET	
Max. Falschpolstrom bei U_N	$I_F \leq 5\text{ mA}$	
Blockierschutz	Elektronischer Wiederanlauf	
Blockierstrom bei U_N	I_{block}	
Blockiertakt	t_3 / t_4 typisch: $1,5\text{ s} / 10,0\text{ s}$	

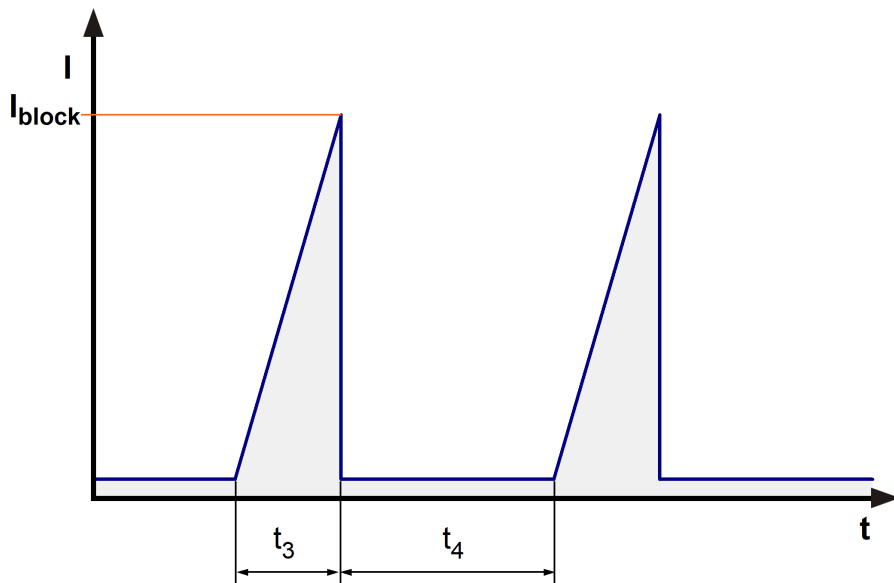

Die erste Blockierpause ist verkürzt auf 3 Sekunden.

Nach Anschluß der Versorgungsspannung hat der Lüfter eine Einschaltverzögerung von 2 Sekunden.

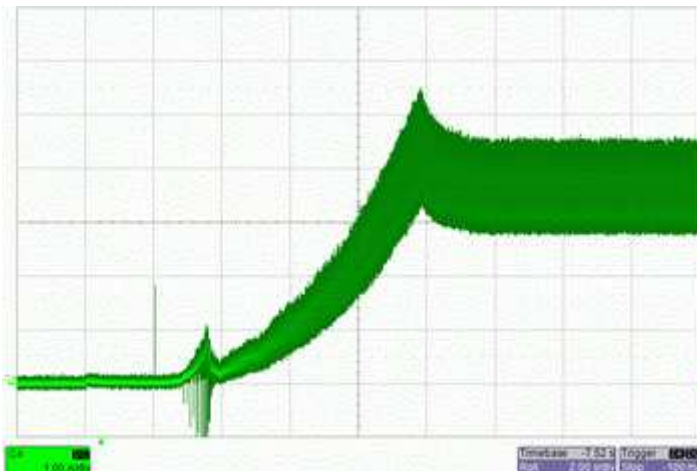

Anlaufstrom @ 48 V ($I = 1\text{A/div}$; $t = 2\text{s/div}$)

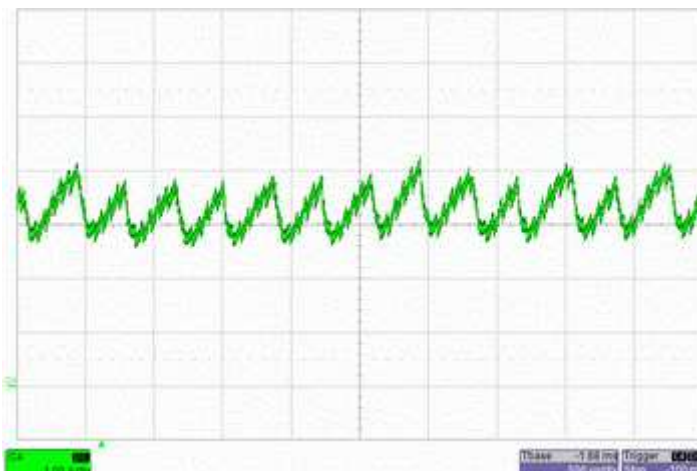

Laufstrom @ 48 V (I = 1A/div ; t = 500us/div)

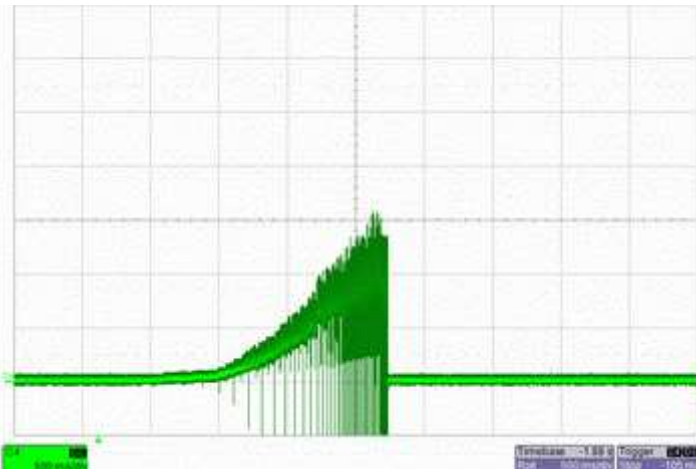

Blockierstrom @ 48 V (I = 500mA/div ; t = 500ms/div)



Blockierstrom @ 36 V (I = 500mA/div ; t = 500ms/div)

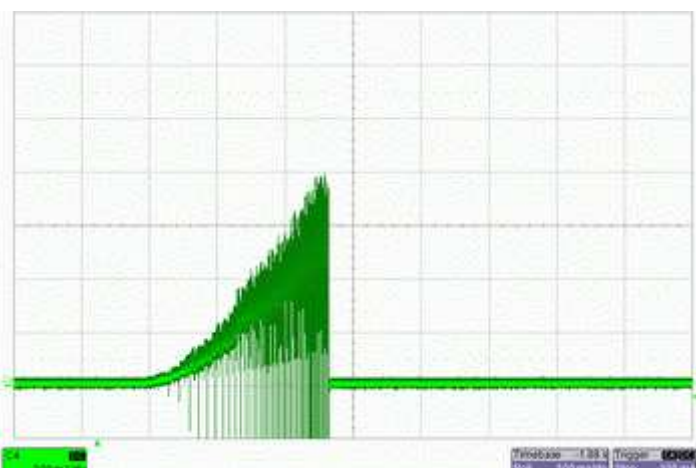

Blockierstrom @ 72 V (I = 500mA/div ; t = 500ms/div)

Interne Sicherung:

Littelfuse Nano2 Fuse
Very Fast-Acting 451/453 Series

10A / 125V

3.5 Daten gemäß ErP Richtlinie

Installations-/Effizienzklasse	A / static
Drehzahlregelung	integriert
Spezifisches Verhältnis	1,00569
Wirkungsgradvorgabe 2015	29,8 %
Gesamtwirkungsgrad	42,9 %
Effizienzklasse	40
Leistungsaufnahme	245 W
Drehzahl	9.360 1/min

Alle Werte gelten für das Wirkungsgradoptimum.

Die Angaben zum Herstellungsjahr des Produktes befinden sich auf dem Klebeschild.

3.6 Aerodynamik

Messbedingungen: Gemessen mit einem saugseitigen Doppelkammerprüfstand nach DIN EN ISO 5801.
 Normalluftdichte = 1,2 kg/m³; TU = 23°C +/- 3°C;
 Im Ansaug- und Ausblasbereich darf im Abstand von 0,5 m kein massives Hindernis angeordnet sein. Motorachse waagrecht.
 Die Angaben gelten nur unter den angegebenen Messbedingungen und können sich durch die Einbaubedingungen verändern. Bei Abweichungen zum Normaufbau sind die Kennwerte im eingebauten Zustand zu überprüfen.

a.) Betriebsbedingung:

9.200 1/min freiblasend	PWM 95 %; f: 2 kHz		
-------------------------	--------------------	--	--

Max. freiblasender Volumenstrom ($\Delta p = 0 / \dot{V} = \text{max.}$)	930,0 m ³ /h	
Max. Staudruck ($\Delta p = \text{max.} / \dot{V} = 0$)	1.310 Pa	

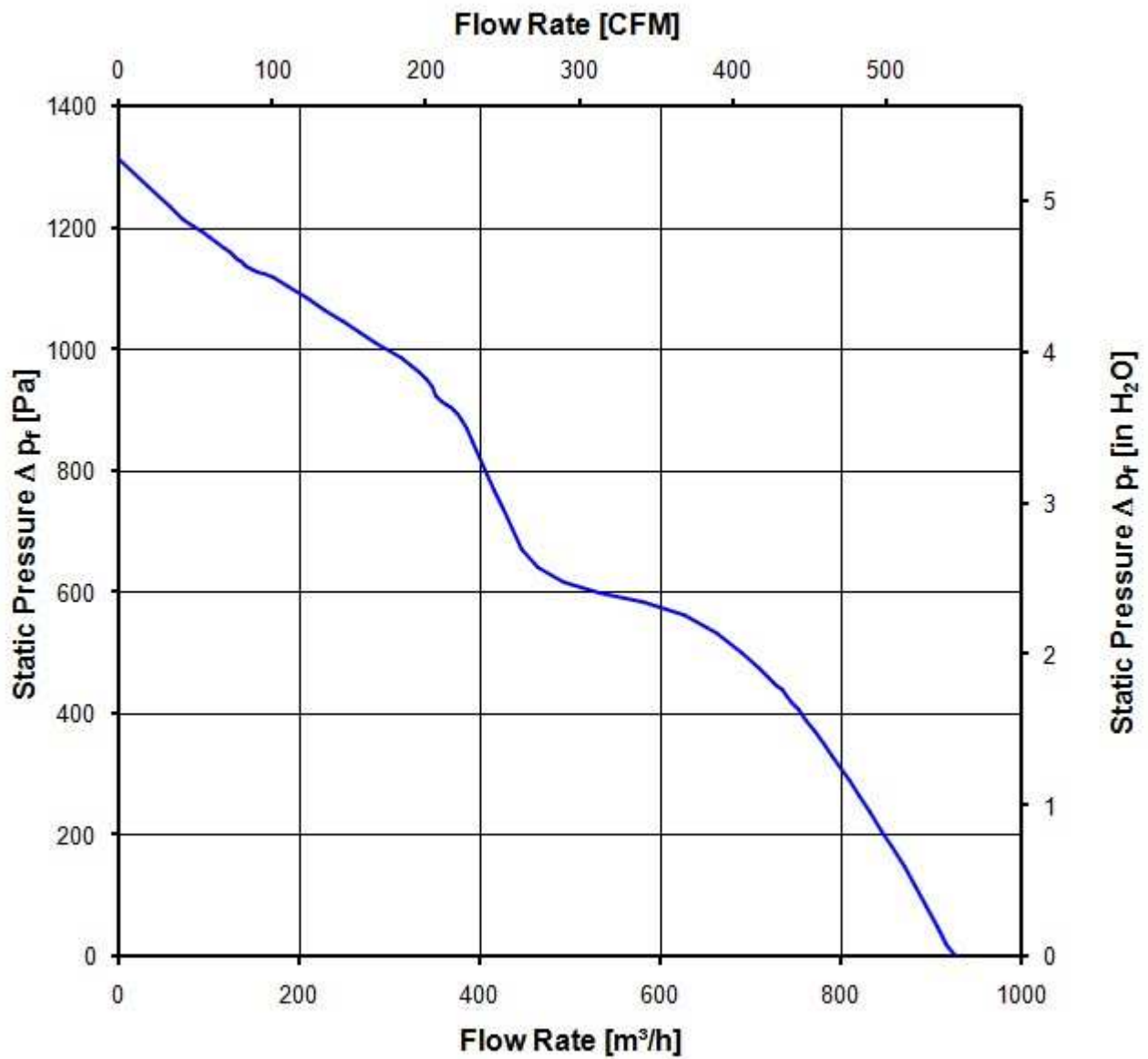

3.7 Akustik

Messbedingungen: Schalldruckpegel: Der Abstand des Mikrofons zur Ansaugöffnung beträgt 1 m.
 Schallleistung: Nach DIN 45635 Teil 38 (ISO 10302)
 Gemessen im reflektionsarmen Raum mit einem Grundschaallpegel von Lp(A) <5 dB(A).
 Weitere Messbedingungen siehe Kapitel Aerodynamik.

a.) Betriebsbedingung:

9.200 1/min freiblasend	PWM 95 %; f: 2 kHz		
-------------------------	--------------------	--	--

Optimaler Betriebspunkt	910,0 m3/h @ 34 Pa	
Schallleistung im optimalen Betriebspunkt	8,6 bel(A)	
Schalldruck in Gummiseilen freiblasend	75,0 dB(A)	

4 Umwelt

4.1 Allgemein

Minimal zulässige Umgebungstemperatur TU min.	-20 °C	
Maximal zulässige Umgebungstemperatur TU max.	75 °C	
Minimal zulässige Lagerungstemperatur TL min.	-40 °C	
Maximal zulässige Lagertemperatur TL max.	80 °C	

4.2 Klimatische Anforderungen

Feuchteanforderung	Feuchte Wärme, konstant; gemäß DIN EN 60068-2-78, 14 Tage	
Wasserbelastungen	Keine	
Staubanforderungen	Keine	
Salznebelanforderungen	Keine	

Zulässiger Einsatzbereich:

Das Produkt ist für den Einsatz in geschlossenen, wettergeschützten Räumen, mit kontrollierter Temperatur und Feuchte bestimmt. Direkte Wassereinwirkung ist zu vermeiden.

Verschmutzungsgrad 1 (gemäß DIN EN 60664-1)

Es tritt keine oder nur trockene, nicht leitfähige Verschmutzung auf. Die Verschmutzung hat keinen Einfluss.

Schärfegrade und Spezifikationswerte bei den zuständigen Entwicklungsabteilungen anfragen.

5 Sicherheit

5.1 Elektrische Sicherheit

Spannungsfestigkeit DIN EN 60950 (VDE 0805) und DIN EN 60335 (VDE 0700) A.) Typprüfung Messbedingungen: Nach 48h Lagerung bei 95% r.F. und 25°C. Hierbei darf kein Überschlag oder Durchschlag erfolgen. Alle Anschlüsse gemeinsam gegen Masse! B.) Stückprüfung Messbedingung: Bei Raumklima. Hierbei darf kein Überschlag oder Durchschlag erfolgen. Alle Anschlüsse gemeinsam gegen Masse!	1000 VAC / 1 Min. 1700 VDC / 1 Sec.	
Isolationswiderstand Messbedingung: Nach 48h Lagerung bei 95% r.F. und 25°C gemessen mit U=500 VDC/1 Min.	RI > 10 MOhm	
Luft und Kriechstecken	1,0 mm / 1,5 mm	
Schutzklasse	I	

5.2 Sicherheitszulassung

CE	EG-Konformitätserklärung	Ja
EAC	Eurasische Konformität	Ja
UL	Underwriters Laboratories	Ja / UL507, Electric Fans
VDE	Verband der Elektrotechnik, Elektronik und Informationstechnik	Ja / Zulassung nach EN 60950 (VDE 0805) - Einrichtungen der Informationstechnik
CSA	Canadian Standards Association	Ja / C22.2 No. 113 Fans and Ventilators
CCC	China Compulsory Certification	Ja / GB 12350 Safety Requirements for small Power Motors

Die Sicherheitszulassungen werden eingehalten bis:
U Zul. max.:72,0 V @ TU Zul. max.: 75,0 °C

6 Zuverlässigkeit

6.1 Allgemein

Lebensdauer L10 bei TU = 40 °C	52.500 h	
Lebensdauer L10 bei TU max.	20.000 h	
Lebensdauer L10 nach IPC 9591 bei TU = 40 °C	87.500 h	

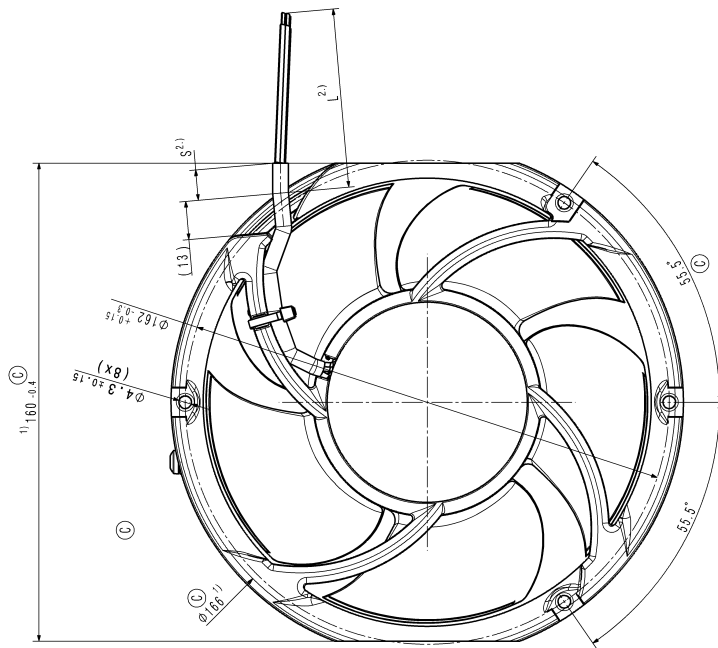

3.) Schraube: Duo-Tapitite gemäß /
Screw: Duo-Tapitite according to
DIN 7500; CM4x8; Torx

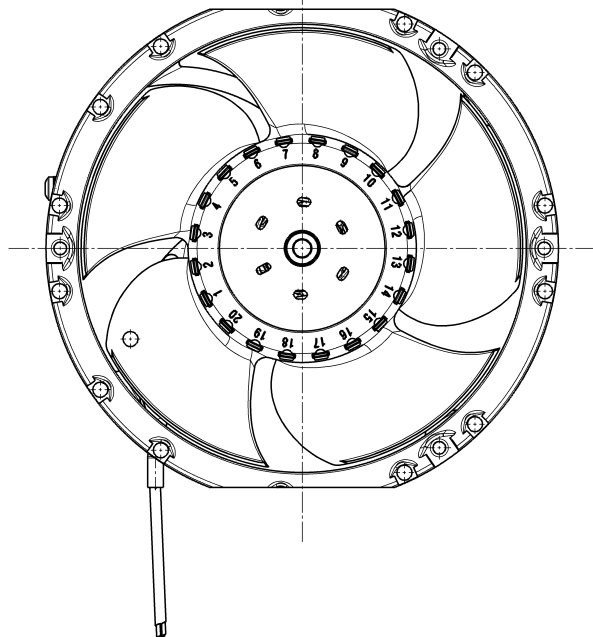
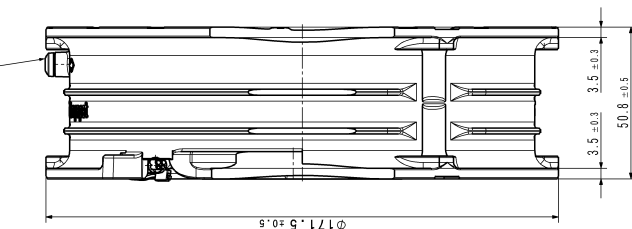

- 1.) Maße für Montageausschnitt. / Dimensions for assembly wall.
 - 2.) Anzahl und Länge von Litzen u. Schlauch siehe Produktspezifikation. / Length and number of wires and tube see product specification.
 - 3.) Nur wenn in Stückliste enthalten. / Only it is included in bill of material.
- Axialspiel der Kugellager mit Feder spielfrei verspannt. /
Ball bearing without clearance by a preload spring.

3D-PROJEKTIONEN Drauf- u. Untersicht 3D-RENDERING / 3D-ANSICHTEN Drauf- u. Untersicht		PROJEKTIONEN Drauf- u. Untersicht	
3D-PROJEKTIONEN Drauf- u. Untersicht 3D-RENDERING / 3D-ANSICHTEN Drauf- u. Untersicht			
DRUCKEN 2D-DRUCK 2D-DRUCK		DRUCKEN 2D-DRUCK 2D-DRUCK	
3D-PROJEKTIONEN Drauf- u. Untersicht 3D-RENDERING / 3D-ANSICHTEN Drauf- u. Untersicht		3D-PROJEKTIONEN Drauf- u. Untersicht 3D-RENDERING / 3D-ANSICHTEN Drauf- u. Untersicht	
3D-PROJEKTIONEN Drauf- u. Untersicht 3D-RENDERING / 3D-ANSICHTEN Drauf- u. Untersicht			
3D-PROJEKTIONEN Drauf- u. Untersicht 3D-RENDERING / 3D-ANSICHTEN Drauf- u. Untersicht			
3D-PROJEKTIONEN Drauf- u. Untersicht 3D-RENDERING / 3D-ANSICHTEN Drauf- u. Untersicht			
3D-PROJEKTIONEN Drauf- u. Untersicht 3D-RENDERING / 3D-ANSICHTEN Drauf- u. Untersicht			

Zeichnung entspricht 3D-Modell:
Drawing is equivalent to 3D-Model:
929542007_CPR_000_...
SYSTEM: CATIA V5 R 19

Rechtlich ist dieses Dokument, das gezeichnet ist, Eigentum und Gebrauch der Konstruktion der Konstruktion. Die Weitergabe dieses Dokuments an Dritte ist ohne schriftliche Genehmigung der Konstruktion ist untersagt. Dieses Dokument ist Eigentum der Konstruktion. Die Weitergabe dieses Dokuments an Dritte ist ohne schriftliche Genehmigung der Konstruktion ist untersagt.