

Serien IB und IS

Abgedichtete Miniatur-Drucktaster - Buchse Ø 12 mm

Vorteile und technische Daten

UG1105-D



Snap-in Befestigung oder Einlochmontage

Kompakt und leicht

- Einbautiefe 13 mm (.512)
- 50 % leichter als metallische Typen

Taktiler Schaltgefühl

Abdichtung IP67

UMGEBUNGSBEDINGUNGEN

- Frontplattenabdichtung : IP67 nach IEC 60529
- Schockfestigkeit : 100 g nach IEC 512-4, Test 6c
- Vibrationsfestigkeit : 10-500 Hz - 10 g nach IEC 512-4, Test 6d
- Salznebel : IEC 512-6, Test 11f
- Arbeitstemperatur : -40°C bis +85°C

MATERIALIEN

- Gehäuse : Thermoplastik UL94- V0
- Betätiger : Polyamid 6/6
- Buchse/Rahmen : Polyamid 6/6
- Kontakte : Silber, vergoldet
- Abdichtung der Anchl. : Epoxy

ELEKTRISCHE DATEN

- Max. Schaltleistung bei ohmscher Last :
400mA 32V~ - 100mA 48V~
- Übergangswiderstand : 50 mΩ max. (Anfangswert)
- Isolationswiderstand : 1 GΩ min. bei 500V-
- Spannungsfestigkeit : 1.000 Veff
- Elektrische Lebensdauer mit Nennstrom : 500.000 Zyklen

ZULASSUNG



2A 125V~/250V~
Dokument E83438

Zugelassene Typen : Details auf Anfrage.

Markierung : Bei Bestellung von Tastern mit UL Kennzeichnung, den Bestellschlüssel ausfüllen.

ALLGEMEINE DATEN

- Frontplattenstärke :
 - Serie IB : 0,8 mm (.031) min. - 1,8 mm (.071) max.
 - Serie IS : 1,5 mm (.059) min. - 4 mm (.157) max.
- Gesamtweg : 1,9 mm (.074) +/- 0,3 mm
- Typische Betätigungskraft : 7N +/- 3N
- Mechanische Lebensdauer : 1.000.000 Zyklen
- Anzugsdrehmoment : 1,5 Nm max.
- Lötung : 300°C max. für 3 Sekunden.

Kundenspezifischer Taster :
Beispiel siehe Ende der Serie.

Frontplattenmontage : siehe folgende Seiten.

Serien IB und IS

Abgedichtete Miniatur-Drucktaster - Buchse Ø 12 mm

Gesamtübersicht

GRUND-
AUSFHRG



Befestigung

IB Snap-in
IS Einlochmontage



Betätigerform

R rund, gewölbt
P rund, flach



Elektrische Schaltfolge

3 Arbeitskontakt
(NO)



Anschlüsse

S Lötösen
Z1 Steckanschlüsse
2,8 x 0,5 mm
P gerade Lötstifte



Kontakte

AD Silber,
vergoldet

OPTIONEN



Betätigerfarben

1 blau
B dunkelblau
2 schwarz
3 grün
5 gelb
6 rot
7/1 weiß
8 glänz. verchromt
9 orange
A matt verchromt



Buchse und Rahmen

00 schwarz (std)
08 glänz. verchromt
(nur IS)
10 weiß
20 matt verchromt
(nur IS)



Option

104 langer
Betätiger



Zulassung

UL
zugelassene Typen : auf
Anfrage.

BESTELLHINWEISE

Auf den folgenden Seiten finden Sie :
die Grundausführungen und die Optionen in derselben Reihenfolge wie oben

Maßangaben : Alle Angaben in Millimeter und Zoll (Zoll in Klammern)



ACHTUNG : Nicht alle im Bestellschlüssel möglichen Kombinationen sind lieferbar.
Die möglichen Kombinationen sind den nachfolgenden Seiten zu entnehmen.



Dichtkappen zum Schutz gegen Frost und Sand sind verfügbar. Siehe Seite "Abdichtung" nach der Serie IA oder Kapitel H.



Montagezubehör : Folgende Teile werden standardmäßig mitgeliefert : 1 flache Dichtung (Serie IB).
1 Sechskantmutter SW 14 (.551) und 1 flache Dichtung (Serie IS). Sechskantmutter : U166.



Verpackungseinheit : 50 Taster

Serien IB und IS

Abgedichtete Miniatur-Drucktaster - Buchse Ø 12 mm

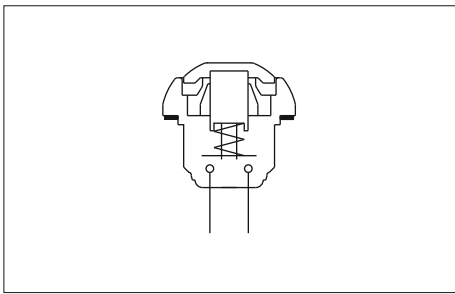

- Zehn Betätigerfarben
- Gewölbter oder flacher Betätiger
- Buchse mit Verdrehsicherung

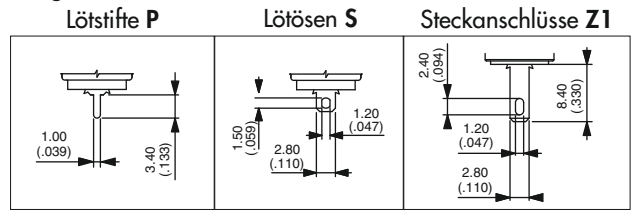

GRUND-AUSFÜHRUNG



B

Snap-in Befestigung - Lötösen

→ Abflachung

Frontplattenstärke : 0,8 mm bis 1,8 mm



gewölbter Betätiger
IBR3SAD



Arbeitskontakt

flacher Betätiger
IBP3SAD



Arbeitskontakt

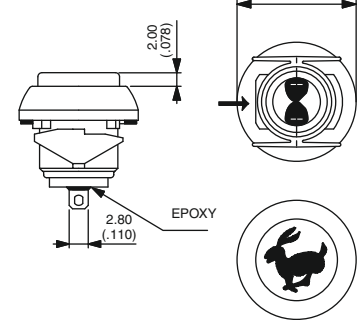
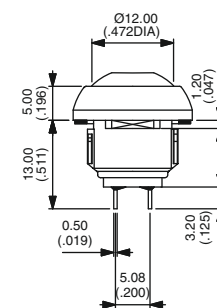

Auch lieferbar mit geraden Lötstiften : **IBR•3PAD** oder Steckanschlüssen : **IB•3Z1AD**

Mit Gewindebuchse - Lötösen

→ Abflachung

Frontplattenstärke : 1,5 mm bis 4 mm



gewölbter Betätiger
ISR3SAD



Arbeitskontakt

flacher Betätiger
ISP3SAD



Arbeitskontakt

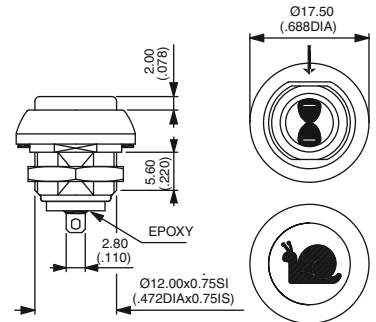
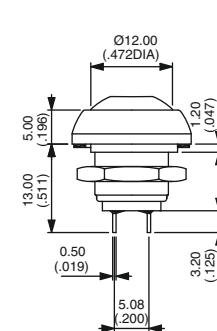

Auch lieferbar mit geraden Lötstiften : **IS•3PAD** oder Steckanschlüssen : **IS•3Z1AD**

BETÄTIGERFARBEN



Betätigermarkierung (Symbol 10 mm max) für Typen IBP und ISP auf Anfrage verfügbar.

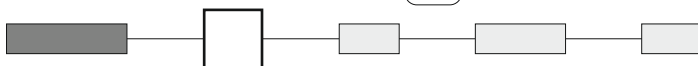

1 : blau - B : dunkelblau - 2 : schwarz - 3 : grün - 5 : gelb - 6 : rot - 7/1 : weiß - 8 : glänzend verchromt
9 : orange - A : matt verchromt

BUCHSE/RAHMENFARBEN



00 : schwarz (Standard)
08 : glänzend verchromt (nur IS)
10 : weiß
20 : matt verchromt (nur IS)

Serien IB und IS

Abgedichtete Miniatur-Drucktaster - Buchse Ø 12 mm

OPTION

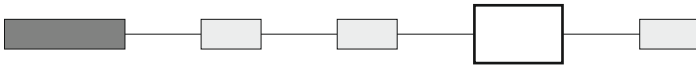

104 : langer Betätiger

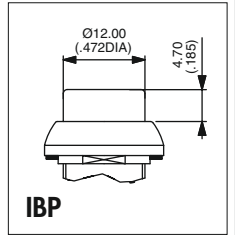
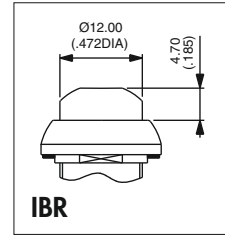

ZULASSUNG

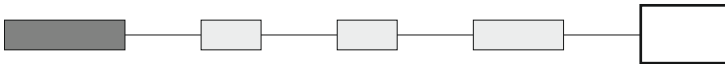

UL

Zugelassene Typen : Details auf Anfrage.

Markierung : Bei Bestellung von Tastern mit UL Kennzeichnung, "UL" in das markierte Feld eintragen.

MONTAGEANLEITUNG SERIE IB

Frontplattenausschnitt

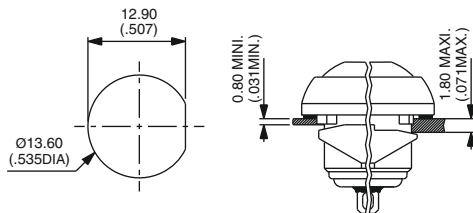

Einbauraster

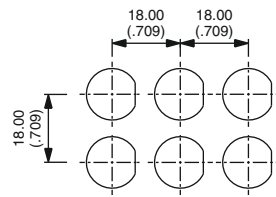

MONTAGEANLEITUNG SERIE IS

Frontplattenausschnitt

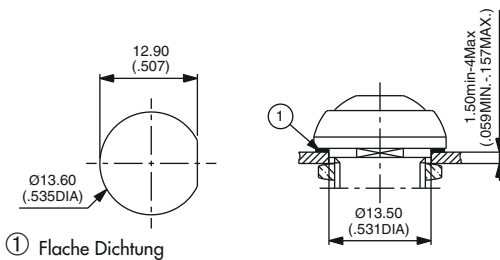

Einbauraster

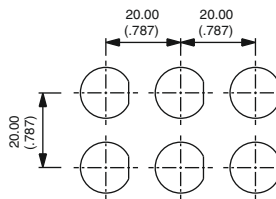

Beispiel für kundenspezifischen Taster



ISR3FADB22X1248-01

- lackierte Buchse und Betätiger, Soft-Touch
- Litzen (55 mm) + Steckverbinder
- umspritztes Unterteil