

UG1106-F

- Canon Ø 16 mm, 19 mm ou 22 mm
- Etanches IP68 et IP69K (interrupteurs montés sur panneau)
- Surface métallique facile à nettoyer
- Très longue durée de vie
- Anneau ou point lumineux

CARACTERISTIQUES ENVIRONNEMENTALES

- Etanchéité : IP68 suivant CEI 529, IP69K suivant DIN 40050-9 (interrupteurs montés sur panneau)
- Tenue aux vibrations : 10-500 Hz / 10 g suivant CEI 60068-2-6
- Température d'utilisation : -40°C à +75°C
- Compatibilité électromagnétique suivant EN 61058-1 pour toute la gamme
- Compatibilité électromagnétique suivant EN 61000-4 et EN61000-6-2 pour le modèle 1A (code 002)

MATERIAUX

- Corps : aluminium anodisé ou acier inoxydable 316L
- Fils multibrins, section 0,22 mm² longueur 300 mm, torsadés par paires
- Câble, longueur 300 mm, section selon le modèle d'interrupteur
- Picots droits : bronze étamé

CARACTERISTIQUES ELECTRIQUES ET GENERALES

- Pouvoir de coupure maxi. :
 - Fonction A : standard 200mA 24Vca/cc - option 1A 24Vca/cc
 - Fonction B : standard 100mA 24Vca/cc
- Résistance de contact (ON) : 10Ω maxi.
- Résistance d'isolement (OFF) : 5MΩ mini.
- Force de manoeuvre : 2 à 6N
- Durée de vie : 50 millions de cycles
- Consommation led : point lum. 10mA - anneau lum. 20mA (fonctions A,B,C)
- Consommation modèles fonction 1 (on-off) : non lum. 10mA - lumineux 30mA

ETANCHEITE IP68

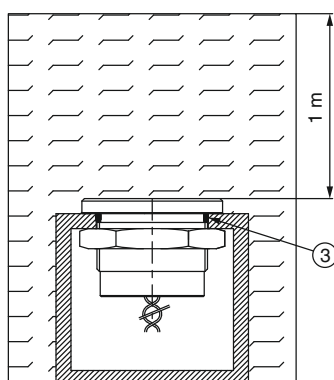

Immersion continue sous l'eau

Conditions du test IP68

Immersion continue sous l'eau
(1 m, 24 heures)

ETANCHEITE IP69K

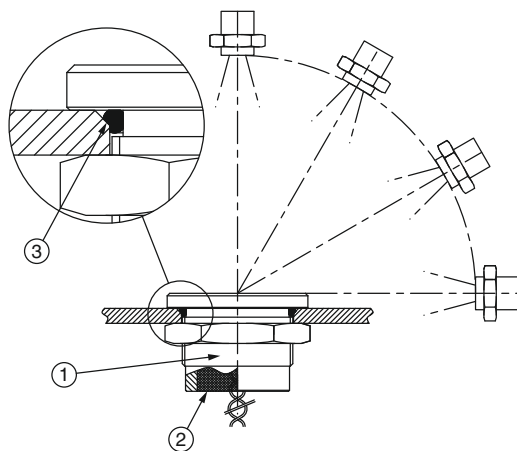

Lavage à haute température et haute pression

Conditions du test IP69K

- . Pression : 80 - 120 bars
- . Distance : 15 cm
- . Température : 80°C ± 5°C
- . Débit : 14 - 16 l/mn
- . Durée : 30 secondes par cycle

- ① Canon monobloc
- ② Sorties scellées par époxy
- ③ Joint torique

PRESSION du DOIGT sur l'interrupteur

1 = pression
0 = aucune pression

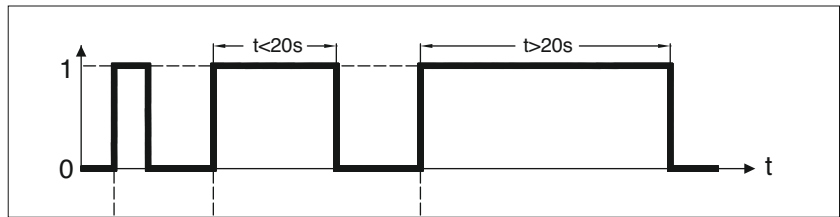

SORTIE

- Momentanée NO (impulsion)
Alimentation externe non requise

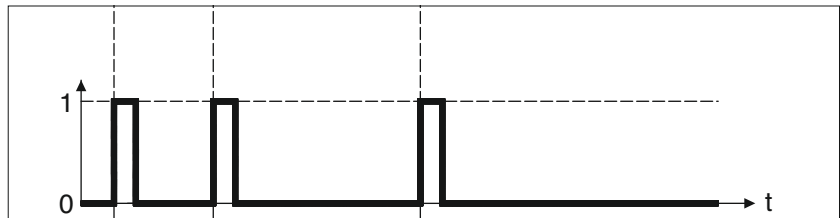

- Momentanée NC (impulsion)
Alimentation externe non requise

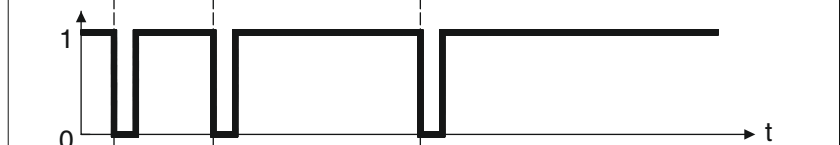

- Momentanée NO impulsion prolongée
Alimentation externe non requise

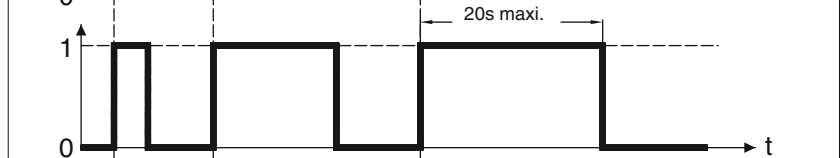

- A enclenchement (ON - OFF)
Alimentation externe requise

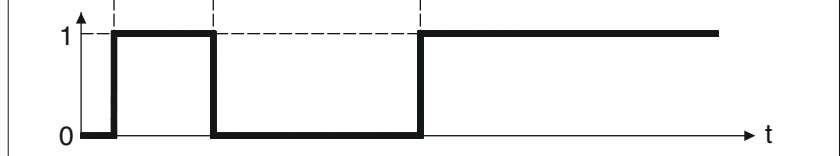

1 = sortie fermée 0 = sortie ouverte

Schémas de raccordement

Fonction	Non lumineux	1 led *	2 leds	3 leds
Momentanée NO				
Momentanée NC				
Momentanée NO impulsion prolongée				
A enclenchement (ON - OFF)				

Légende : C = jaune, D = bleu, B = noir, A = même couleur que la led

* Couleur de la led = cf. dessous du produit

Nouveau!

Série PBA

Interrupteurs à technologie piézo - canon Ø 16 (.630)

Guide de codification

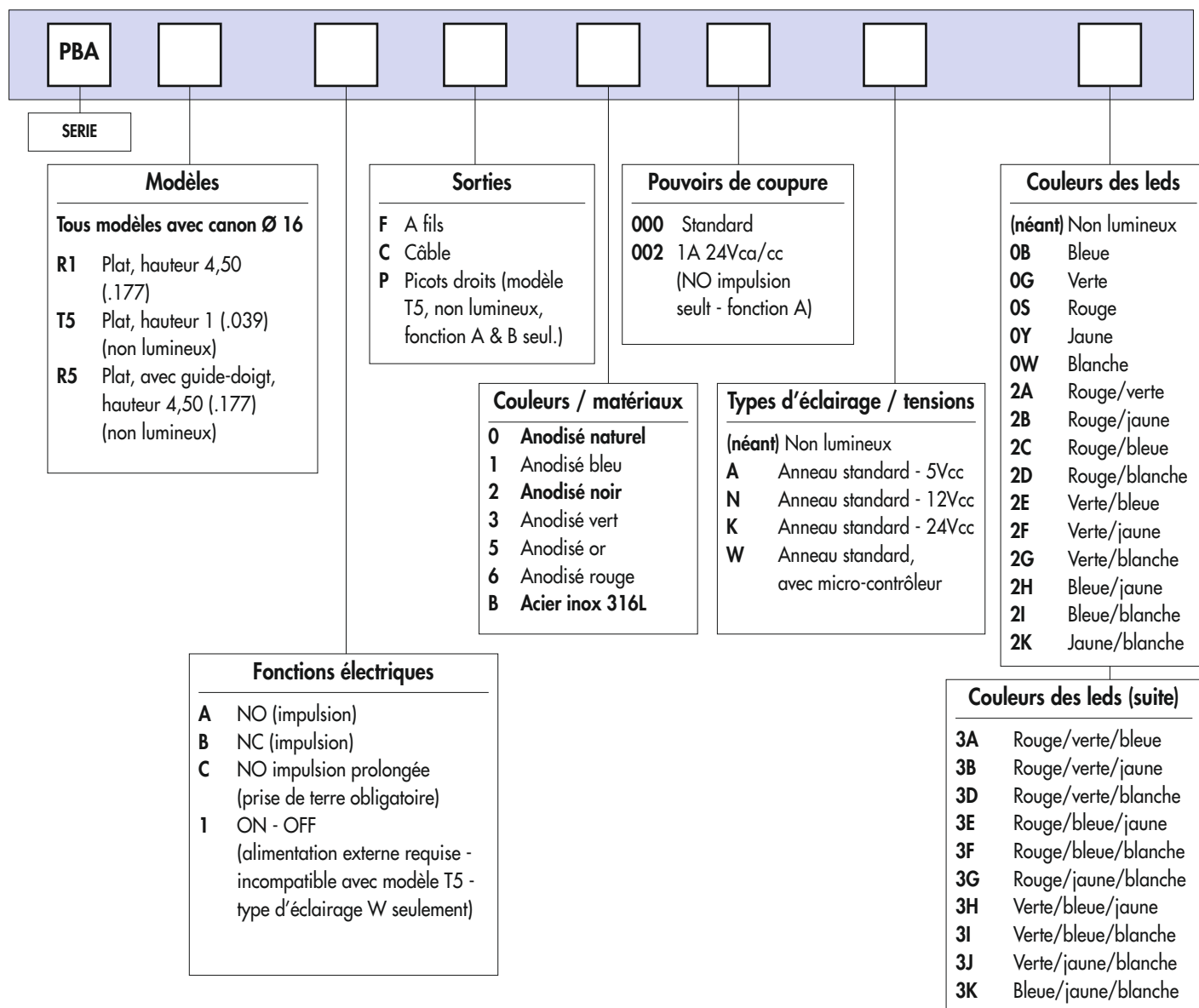

Pour les options non listées ci-dessus, contacter APEM.

Cotation : la cotation est faite en mm et en pouces, les pouces étant entre parenthèses.



ATTENTION : la combinaison de toutes les variantes énumérées ci-dessus n'est pas toujours possible. Pour commander, veuillez vous reporter aux pages suivantes où sont signalées les incompatibilités.



Accessoires de fixation : accessoires standard fournis : 1 écrou hexagonal de 19 mm sur plats (réf. 10-621) et 1 joint torique.



Unité de conditionnement : 20 pièces (modèles à fils) ou 25 pièces (modèles à câble)

Série PBA

Nouveau!

Interrupteurs à technologie piézo - canon Ø 16 (.630)

Lumineux ou non lumineux

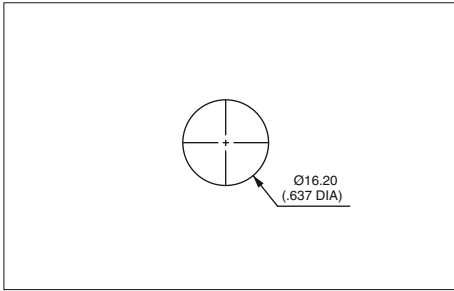

- Partie frontale Ø 18 mm (.708)

Représentés avec sorties à fils.

MODELES DE BASE

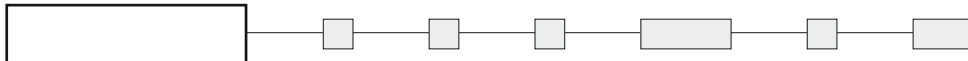

B

Non lumineux, hauteur partie frontale 4,50 mm



PBAR1AF2000

Plat
PBAR1

Avec guide-doigt
PBAR5

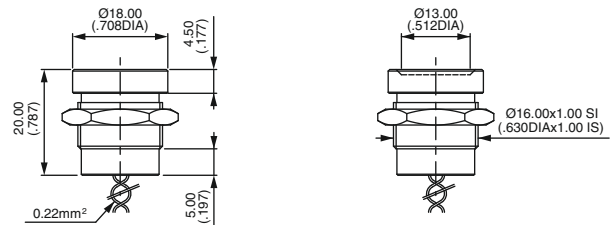

R1

R5

Non lumineux, hauteur partie frontale 1 mm



PBAT5AF0000

Plat
PBAT5

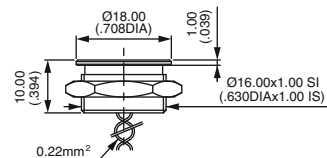

Avec anneau lumineux standard



PBAR1AF000A0B

Partie frontale plate, h. 4,50 (.177)
PBAR1

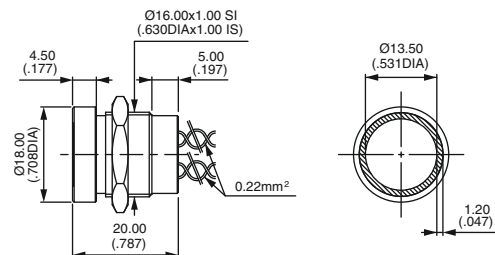

Couleurs des fils : voir page "Fonctions électriques".

Nouveau!

Série PBA

Interrupteurs à technologie piézo - canon Ø 16 (.630)

Options

FONCTIONS ELECTRIQUES

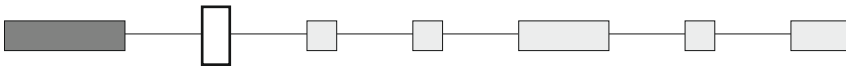

- A Impulsion NO
- B Impulsion NC
- C Impulsion prolongée NO - Prise de terre U5735 obligatoire (fournie)
- I ON - OFF - Alimentation externe requise - Incompatible avec modèle T5 - Type d'éclairage W seulement

SORTIES

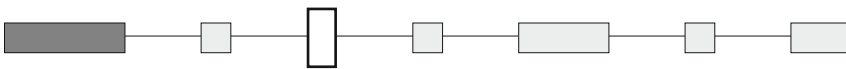

- F A fils
- C Câble
- P Picots droits (Modèle T5, non lumineux, fonctions A et B seulement)

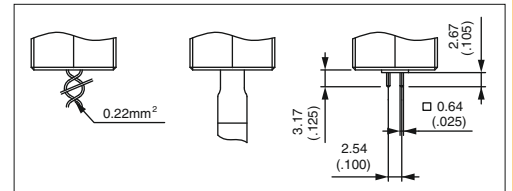

COULEURS CORPS / MATERIAUX

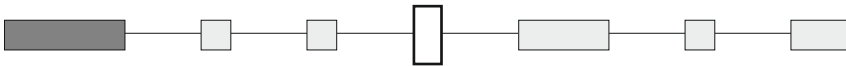

Code	Couleur
0	Aluminium anodisé naturel
1	Aluminium anodisé bleu
2	Aluminium anodisé noir

Code	Couleur
3	Aluminium anodisé vert
5	Aluminium anodisé or
6	Aluminium anodisé rouge

Code	Couleur
B	Acier inoxydable 316L

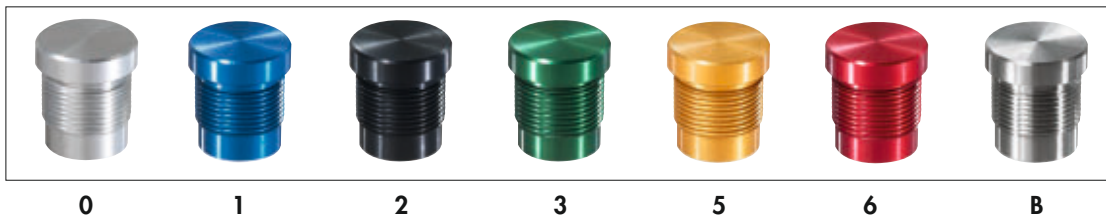

POUVOIRS DE COUPURE

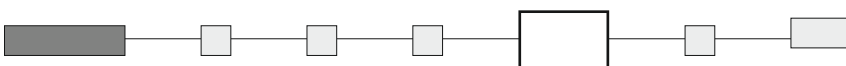

- 000 Standard
- 002 1A 24Vca ou cc (impulsion NO seulement - fonction A)

Série PBA

Nouveau!

Interrupteurs à technologie piézo - canon Ø 16 (.630)

Options

TYPES D'ÉCLAIRAGE / TENSIONS

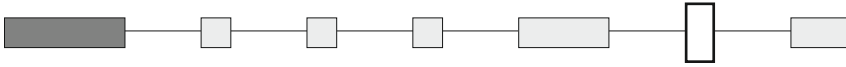

(néant) : non lumineux

	5Vcc	12Vcc	24Vcc	Avec micro-contrôleur
○	A	N	K	W

B

COULEURS DES LEDS

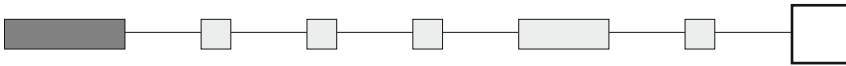

Résistance de la led intégrée

(néant) : non lumineux



Lumineux, 1 led *

0B : bleue - 0G : verte - 0S : rouge - 0Y : jaune - 0W : blanche

Lumineux, 2 leds

2A : rouge/verte - 2B : rouge/jaune - 2C : rouge/bleue - 2D : rouge/blanche - 2E : verte/bleue - 2F : bleue/jaune
2G : verte/blanche - 2H : bleue/jaune - 2I : bleue/blanche - 2K : jaune/blanche

Lumineux, 3 leds

3A : rouge/verte/bleue - 3B : rouge/verte/jaune - 3D : rouge/verte/blanche - 3E : rouge/bleue/jaune -
3F : rouge/bleue/blanche - 3G : rouge/jaune/blanche - 3H : verte/bleue/jaune - 3I : verte/bleue/blanche -
3J : verte/jaune/blanche - 3K : bleue/jaune/blanche

* La couleur des leds est indiquée par le dessous du produit.

Nouveau!

Série PBA

Interrupteurs à technologie piézo - canon Ø 19 (.748)

Guide de codification

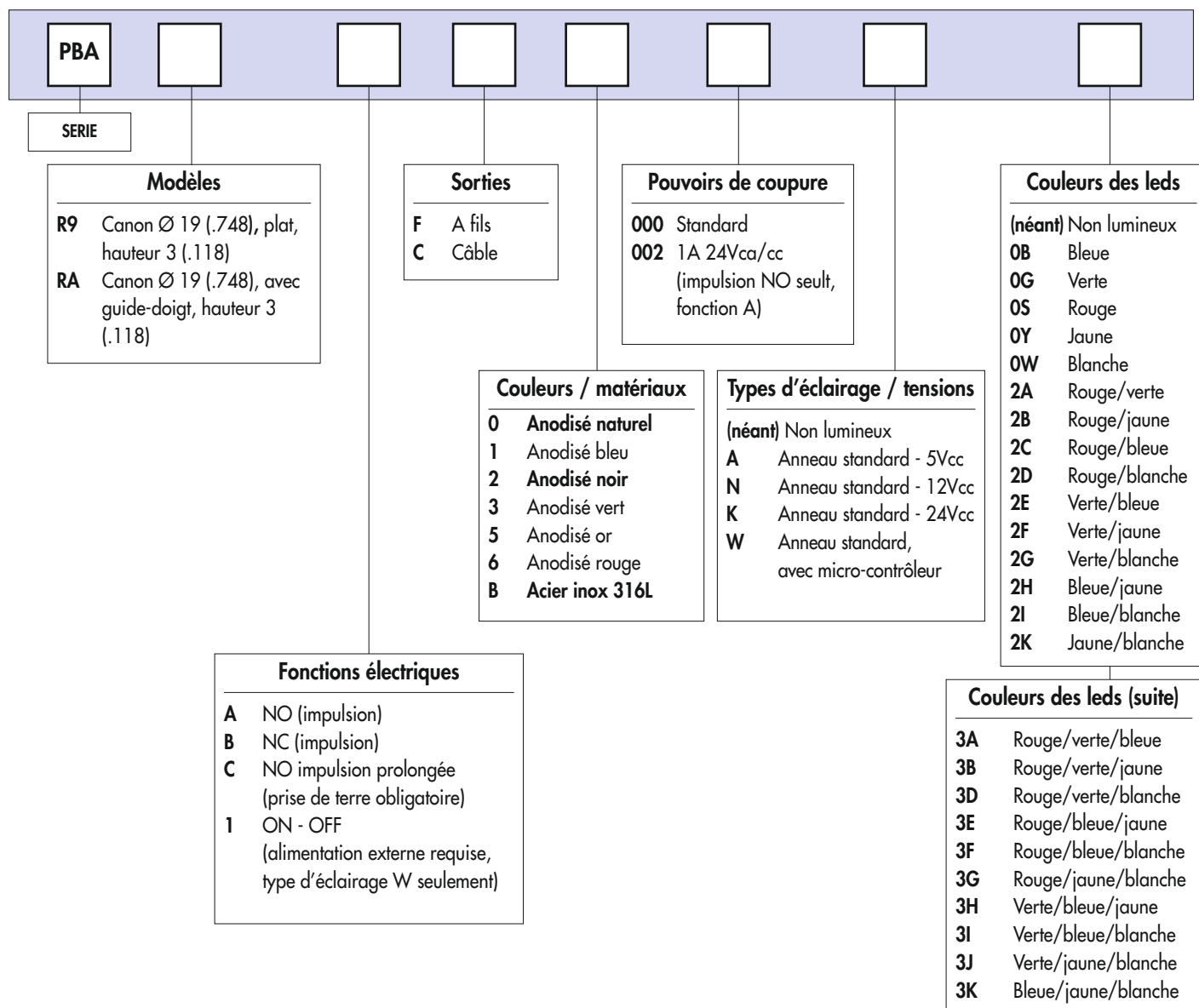

Pour les options non listées ci-dessus, contacter APEM.

Cotation : la cotation est faite en mm et en pouces, les pouces étant entre parenthèses.



ATTENTION : la combinaison de toutes les variantes énumérées ci-dessus n'est pas toujours possible. Pour commander, veuillez vous reporter aux pages suivantes où sont signalées les incompatibilités.



Accessoires de fixation : accessoires standard fournis : 1 écrou hexagonal de 22 mm sur plats (réf.10-855-0) et 1 joint torique.



Unité de conditionnement : 20 pièces (modèles à fils) ou 25 pièces (modèles à câble)

PBA series

Nouveau!

Interrupteurs à technologie piézo - canon Ø 19 (.748)

Lumineux ou non lumineux

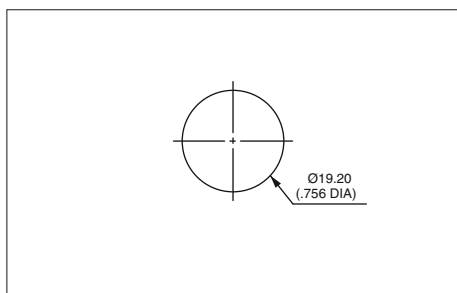

- Partie frontale Ø 22 mm (.866)

Représenté avec sorties à fils.

MODELES DE BASE



B

Non lumineux - hauteur partie frontale 3 mm



PBARAAF1000

Plat
PBAR9

Chanfreiné
PBARA

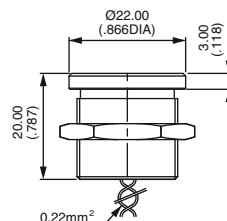

R9

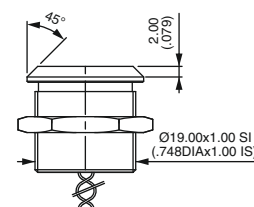

RA

Avec anneau lumineux standard - hauteur 3 mm



PBAR9AF0000A0S

Plat
PBAR9

Chanfreiné
PBARA

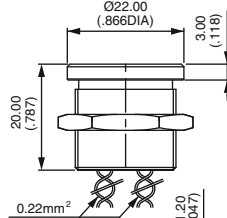

R9

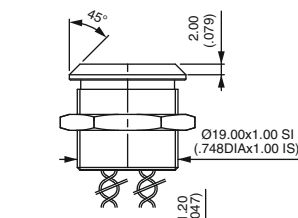

RA

Couleurs des fils : voir page "Fonctions électriques".

FONCTIONS ELECTRIQUES

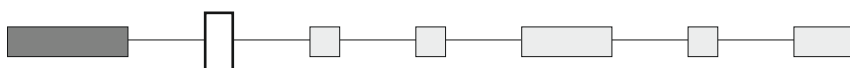

- A Impulsion NO
- B Impulsion NC
- C Impulsion prolongée NO - Prise de terre U5736 obligatoire (fournie)
- 1 ON - OFF - Alimentation externe requise - Type d'éclairage W seulement

Nouveau!

Série PBA

Interrupteurs à technologie piézo - canon Ø 19 (.748)

Options

SORTIES

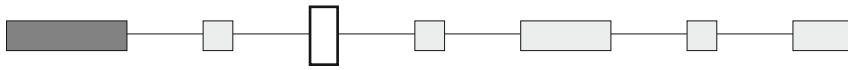

F A fils
C Câble

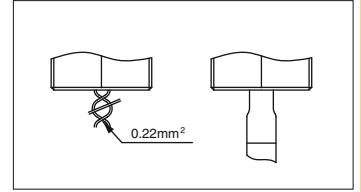

COULEUR CORPS / MATERIAUX

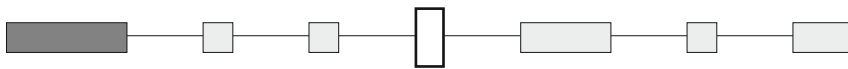

Code	Couleur
0	Aluminium anodisé naturel
1	Aluminium anodisé bleu
2	Aluminium anodisé noir

Code	Couleur
3	Aluminium anodisé vert
5	Aluminium anodisé or
6	Aluminium anodisé rouge

Code	Couleur
B	Acier inoxydable 316L

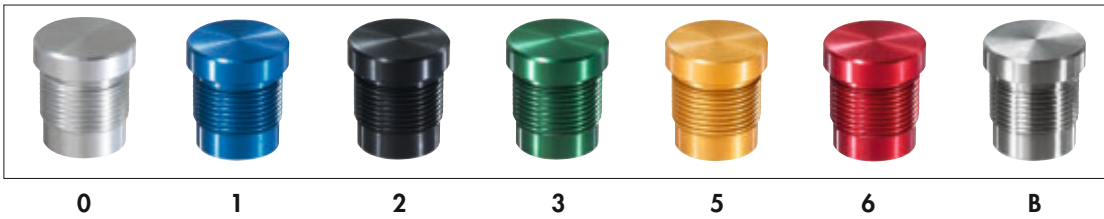

POUVOIRS DE COUPURE

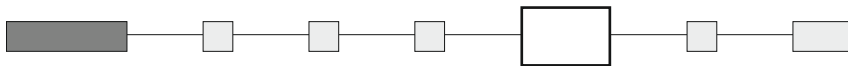

000 Standard
002 1A 24Vca ou cc (impulsion NO seulement - fonction A)

TYPES D'ECLAIRAGE / TENSIONS

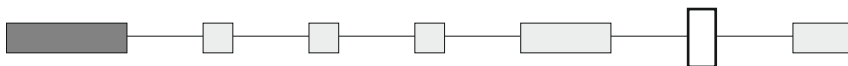

	5Vcc	12Vcc	24Vcc	Avec micro-contrôleur
○	A	N	K	W

Série PBA

Nouveau!

Interrupteurs à technologie piézo - canon Ø 19 (.748)

Options

COULEURS DES LEDS

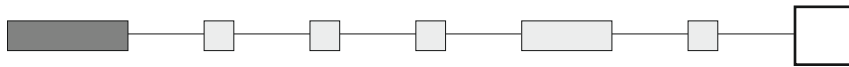

Résistance de la led intégrée.

(néant) : non lumineux



Lumineux, 1 led *

OB : bleue - OG : verte - OS : rouge - OY : jaune - OW : blanche

Lumineux, 2 leds

2A : rouge/verte - 2B : rouge/jaune - 2C : rouge/bleue - 2D : rouge/blanche - 2E : verte/bleue - 2F : verte/jaune - 2G : verte/blanche - 2H : bleue/jaune - 2I : bleue/blanche - 2K : jaune/blanche

Lumineux, 3 leds

3A : rouge/verte/bleue - 3B : rouge/verte/jaune - 3D : rouge/verte/blanche - 3E : rouge/bleue/jaune - 3F : rouge/bleue/blanche - 3G : rouge/jaune/blanche - 3H : verte/bleue/jaune - 3I : verte/bleue/blanche - 3J : verte/jaune/blanche - 3K : bleue/jaune/blanche

* La couleur des leds est indiquée par le dessous du produit.

Nouveau!

Série PBA

Interrupteurs à technologie piézo - canon Ø 22 (.866)

Guide de codification

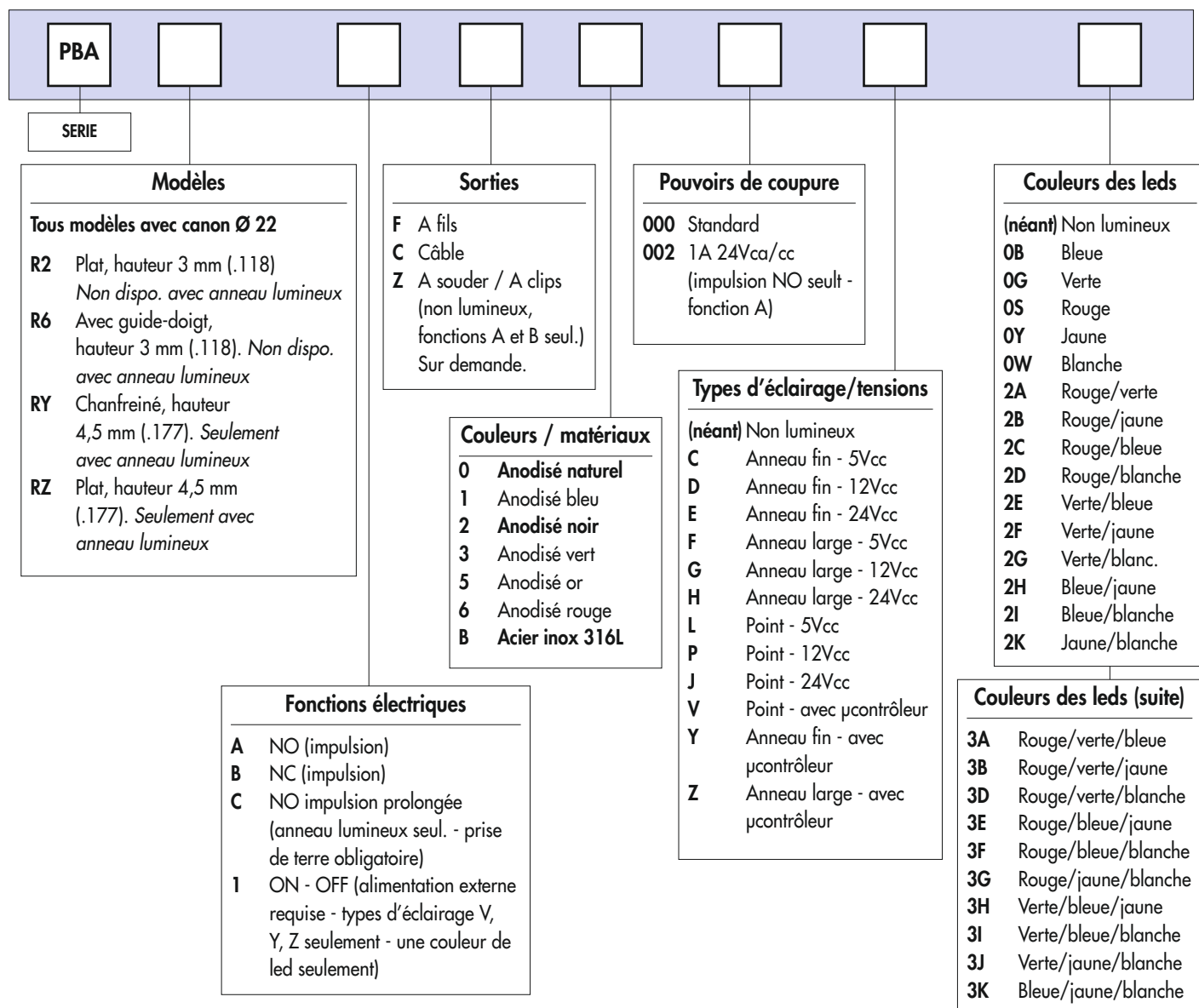

Pour les options non listées ci-dessus, contacter APEM.



ATTENTION : la combinaison de toutes les variantes énumérées ci-dessus n'est pas toujours possible. Pour commander, veuillez vous reporter aux pages suivantes où sont signalées les incompatibilités.



Accessoires de fixation : accessoires standard fournis : 1 écrou hexagonal de 25 mm sur plats (réf.10-856-0) et 1 joint torique.



Unité de conditionnement : 20 pièces (modèles à fils) ou 25 pièces (modèles à câble)

Série PBA

Nouveau!

Interrupteurs à technologie piézo - canon Ø 22 (.866)

Lumineux ou non lumineux

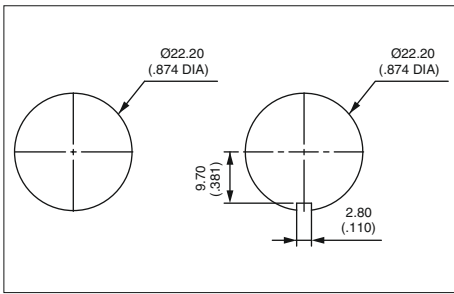

• Partie frontale Ø 28 mm (1.102)

MODELES DE BASE

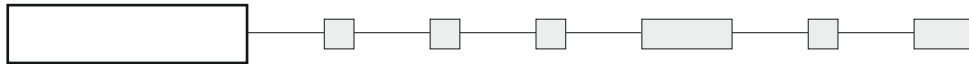

Couleurs des fils : voir page "Fonctions électriques".

Non lumineux - hauteur partie frontale 3 mm



PBAR2AF6000

Plat
PBAR2

Avec guide-doigt
PBAR6

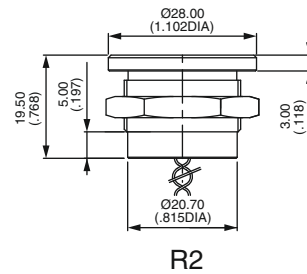

R2

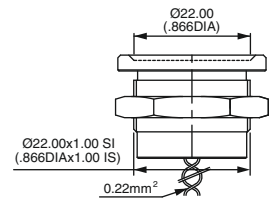

R6

Avec point lumineux - hauteur partie frontale 3 mm



PBAR6AF6000LOG

Plat
PBAR2

Avec guide-doigt
PBAR6

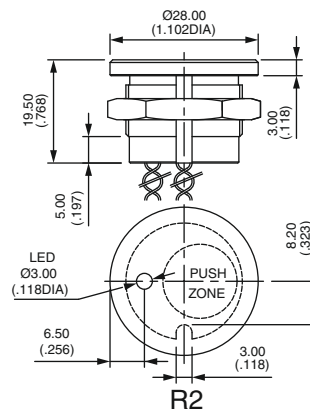

R2

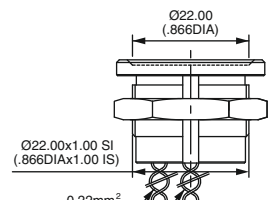

R6

Avec anneau lumineux fin - hauteur partie frontale 4,50 mm



PBARYAF0000COB

Plat
PBARZ

Chanfreiné
PBARY

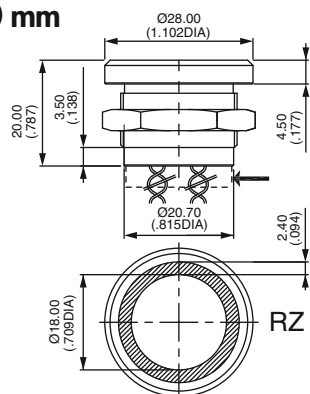

RZ

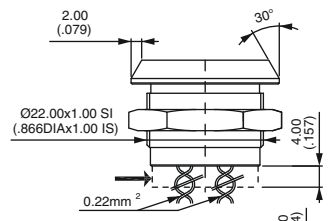

RY

→ Dimensions des modèles ON - OFF

Nouveau!

Série PBA

Interrupteurs à technologie piézo - canon Ø 22 (.866)

Lumineux ou non lumineux

Avec anneau lumineux large - hauteur partie frontale 4,50 mm



PBARYAF0000FOB

Plat
PBARZ

Chanfreiné
PBARY

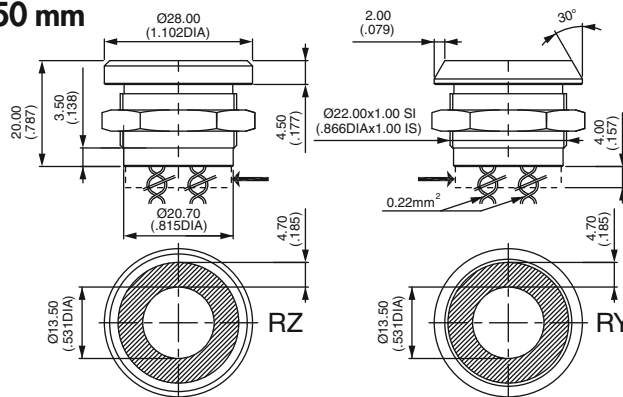

→ Dimensions des modèles ON - OFF

FONCTIONS ELECTRIQUES

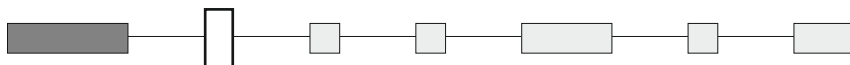

- A Impulsion NO
- B Impulsion NC
- C Impulsion prolongée NO (anneau lumineux seul.) - Prise de terre U5737 obligatoire (fournie)
- I ON - OFF - Alimentation externe requise - Types d'éclairage V, Y et Z seul. - Une couleur de LED seulement

SORTIES

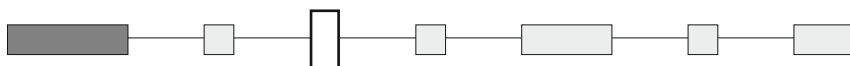

- F A fils
- C Câble
- Z A souder / à clips (non lumineux, fonctions A et B seulement)
Sur demande.

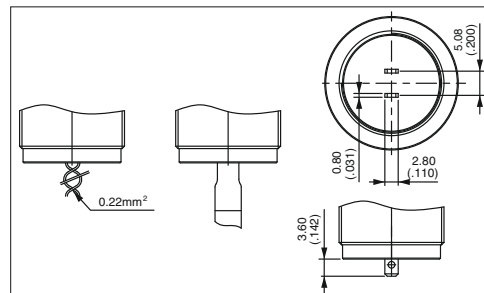

COULEURS CORPS / MATERIAUX

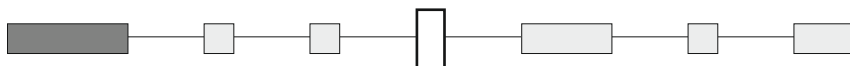

Code	Couleur
0	Aluminium anodisé naturel
1	Aluminium anodisé bleu
2	Aluminium anodisé noir

Code	Couleur
3	Aluminium anodisé vert
5	Aluminium anodisé or
6	Aluminium anodisé rouge

Code	Couleur
B	Acier inoxydable 316L



0

1

2

3

5

6

B

Série PBA

Nouveau!

Interrupteurs à technologie piézo - canon Ø 22 (.866)

Options

POUVOIRS DE COUPEURE

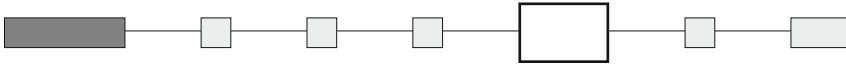

000 Standard
002 1A 24Vca ou cc (impulsion NO seulement - fonction A)

TYPES D'ÉCLAIRAGE / TENSIONS

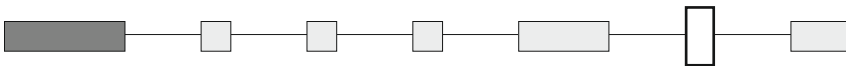

	5Vcc	12Vcc	24Vcc	Avec micro-contrôleur
○	C	D	E	Y
◉	F	G	H	Z
•	L	P	J	V

COULEURS DES LEDS

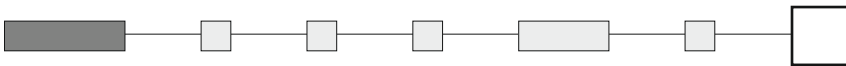

Résistance de la led intégrée

(néant) : non lumineux



OB

OG

OS

OY

OW

Lumineux 1 led *

OB : bleue - OG : verte - OS : rouge - OY : jaune - OW : blanche

Lumineux 2 leds

2A : rouge/verte - 2B : rouge/jaune - 2C : rouge/bleue - 2D : rouge/blanche - 2E : verte/bleue - 2F : verte/jaune
2G : verte/blanche - 2H : bleue/jaune - 2I : bleue/blanche - 2K : jaune/blanche

Lumineux 3 leds

3A : rouge/verte/bleue - 3B : rouge/verte/jaune - 3D : rouge/verte/blanche - 3E : rouge/bleue/jaune
3F : rouge/bleue/blanche - 3G : rouge/jaune/blanche - 3H : verte/bleue/jaune - 3I : verte/bleue/blanche
3J : verte/jaune/blanche - 3K : bleue/jaune/blanche

* La couleur des leds est indiquée par le dessous du produit.



Nouveau!

Série PBA

Interrupteurs à technologie piézo certifiés ATEX

Avantages - Caractéristiques - Guide de codification

- Certifiés suivant la directive ATEX 94/9/CE
- Etanches IP66 (interrupteurs montés sur panneau)
- Surface métallique facile à nettoyer
- Longue durée de vie
- Modèles lumineux

CARACTERISTIQUES ELECTRIQUES

- Tension commutée : 5V à 24Vca/cc maxi.
- Intensité commutée : 200mA maxi. sous 6Vca/cc
50mA maxi. sous 24Vca/cc
(courant limité à 1,2W pour groupe d'utilisateurs II)
- Résistance de contact (ON) : 10Ω maxi.
- Résistance d'isolement (OFF) : 5MΩ mini.
- Durée de l'impulsion : dépend de la force et de la rapidité d'appui
- Led : 5Vcc, 10mA à 20mA selon le modèle

MATERIAUX

- Corps : acier inoxydable 316L
- Sorties : fils multibrins
0,22 mm², longueur 300 mm (11.81)

Accessoires standard fournis : 1 écrou hexagonal 10-621 (19 mm sur plats), 10-855-0 (22 mm sur plats) ou 10-856-0 (25 mm sur plats), 1 joint torique et 1 prise terrestre U5735, U5736 ou U5737.

Unité de conditionnement : 20 pièces

Mode d'emploi :
voir notice NTPBA007.

CARACTERISTIQUES GENERALES

- Force de manoeuvre : 2 à 6N
- Couple de serrage : 2,5 Nm maxi.
- Durée de vie : 50 millions de cycles
- Température d'utilisation : -40°C à +55°C
- Compatibilité électromagnétique suivant EN 61058-1
- Conforme aux normes EN 60079-0, EN 60079-11, EN 61241-0, EN 61241-11, EN 60079-26 et EN 50303
- Etanchéité : IP66 suivant CEI 60529 (interrupteurs montés sur panneau)

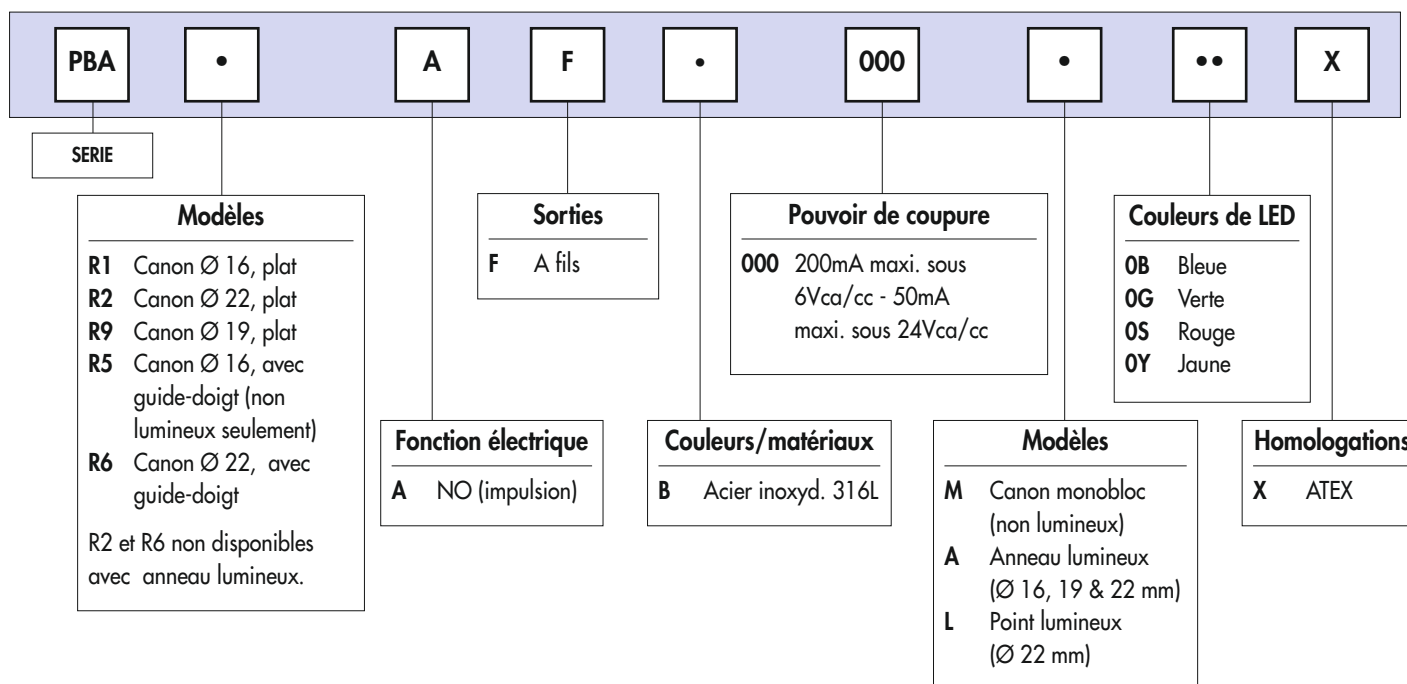

Série PBA

Interrupteurs à technologie piézo certifiés ATEX

Lumineux ou non lumineux

Nouveau!



- Meilleure classification
- Universel

I = très haut niveau de protection I = ind. minière

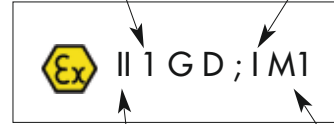

II = industrie à ciel ouvert M1 = très haut niveau de protection

Utilisables dans les mines grisouteuses et les atmosphères explosibles gazeuses des groupes IIC, IIB et IIA en classe de température T4 et/ou poussiéreuses (T1 35°C).

B

Canon Ø 16 (.630) - anneau lumineux



Acier inoxydable 316L, LED bleu
PBAR1AFB000A0BX

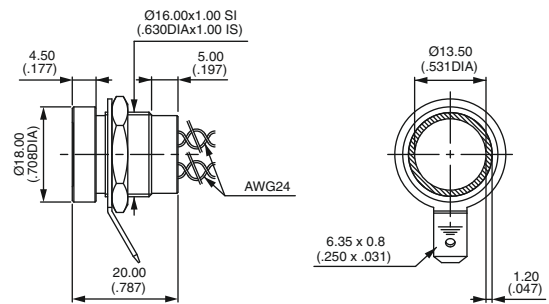

Canon Ø 19 (.748) - anneau lumineux



Acier inoxydable 316L, LED bleu
PBAR9AFB000A0BX

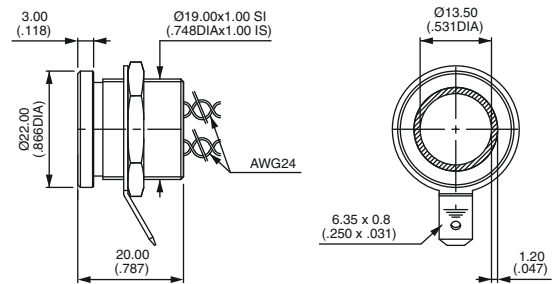

Canon Ø 22 (.866) - non lumineux



Acier inoxydable 316L
PBAR2AFB000MX

