



INTERCONTEC ONE CABLE AUTOMATION



Spitzentechnologie aus Deutschland High-tech made in Germany

Unsere Philosophie basiert auf dem Grundsatz, überlegene Signal-, Feldbus- und Leistungssteckverbinder mit ihren unendlichen Einsatzmöglichkeiten zu entwickeln und zu fertigen.

Mit Know-How und Marktkompetenz stellen wir Standards in Frage und suchen mit dem richtigen Gespür für die Steckverbindertechnologie von Morgen leidenschaftlich marktorientierte Lösungen.

Dabei schaffen wir Steckverbinder mit präzise durchdachtem Konstruktionsprinzip und einfachster, sicherer Verarbeitbarkeit in der Konfektionierung.

Auf Kundenbedürfnisse einzugehen, optimale Applikationen zu erarbeiten und kompetent anwendungsbezogene Gesamtlösungen schnell zur Marktreife zu bringen, sind die entscheidenden Stärken von TE Connectivity und den INTERCONTEC Produkten.

It is our mission to develop outstanding signal, fieldbus and power connectors for a wide range of applications.

With know-how and market expertise we challenge existing standards. We take a visionary approach to determine the connector technology of the future to provide our customers with innovative and market-oriented solutions.

Our connectors follow highly sophisticated engineering principles safeguarding an extremely easy and efficient assembly process.

By elaborating highly user-friendly optimum system solutions which are brought to the market in a very short time we quickly respond to our customers' needs. This is the key strength of TE Connectivity and the INTERCONTEC products.



Inhaltsverzeichnis		Table of Contents
Seite Page	Inhalt	Content
4-7	Technische Daten	Technical Data
8-9	Stecker (912)	Plug (912)
10-11	Kupplung (912)	Extension (912)
12-13	Winkeleinbaudosen (912)	Receptacles Angled (912)
13	Zubehör, Werkzeuge (912)	Accessories, Tools (912)
14-15	Stecker (917)	Plug (917)
16-17	Kupplung (917)	Extension (917)
18-19	Winkeleinbaudosen (917)	Receptacles Angled (917)
20-21	Zubehör, Werkzeuge (917)	Accessories, Tools (917)
22	Stecker (923)	Plug (923)
23	Kupplung (923)	Extension (923)
24-25	Winkeleinbaudosen (923)	Receptacles Angled (923)
26-30	Zubehör, Werkzeuge (923)	Accessories, Tools (923)
31	Glossar	Glossary
32-33	Produktschlüssel	Product Key
34-35	Tabellen	Tables

DIN EN ISO 9001:2015

Qualität

Das bewährte Qualitätssicherungssystem nach DIN EN ISO 9001:2015 gibt Anwendern weltweit die Sicherheit normenkonformer Qualität.

Die Qualifizierungen zur Zulassung gemäß diesen nationalen und internationalen Standards erfolgen im eigenen Testlabor in Niederwinkling.

Sehr hohe, spezielle INTERCONTEC Anforderungen, welche in vielen Punkten die der nationalen und internationalen Normen übersteigen, werden in eigenen Hausnormen festgelegt, dokumentiert und in Form von Typprüfungen im INTERCONTEC Labor aufwendigen und einsatznahen Prüfungen unterzogen.

Der hohe Automatisierungsgrad bei der Steckermontage stellt zudem durch die automatischen, Serienfertigung begleitenden Kontrollen höchste Prozesssicherheit und nahezu 100% Qualität (< 100 ppm) sicher.

Unsere Crimp- und Auszugskraft geprüfte, maschinelle Verarbeitung unserer Kontakte an Crimpautomaten wird regelmäßig durch fertigungsbegleitende mikroskopische Schliffbildprüfungen und lebensdauerrelevante Steckzyklentests ergänzt.

Fertigungsbegleitende Kontrollen in Form von IP Schutzart-, Belegungs-, Durchgangs- und Steckprüfungen garantieren zudem die optimale Güte unserer Kabelbaugruppen.

Produktzertifizierungen

Die relevanten Produktzertifikate finden Sie unter folgendem Link: <https://www.te.com/deu-de/products/brands/intercontec.html>

Quality

The quality management system according to DIN EN ISO 9001:2015 provides standard conforming quality for users worldwide.

Qualifications for certifications according to these national and international standards are being performed at the in-house test laboratory in Niederwinkling.

Very high, special INTERCONTEC demands, which surpass national and international standards in many regards are set in specific company standards, documented and verified with real life tests in the INTERCONTEC laboratory. The high automation level of the connector assembly with real-time control during production provides highest process liability and optimum quality.

All contacts that are processed with a crimp machine are extraction force and crimp quality tested. In regular intervals microscopic micro-section tests and mating cycle tests are conducted.

Integrated real-time controls during production in terms of IP protection, pin configuration, continuity and mating tests guarantee optimum performance of our cable assemblies.

Product Certifications

Please find all relevant product certificates under: <https://www.te.com/global-en/products/brands/intercontec.html>

DIN 60529

IP 66/67

IP-Schutzart nach EN 60529

Alle INTERCONTEC-Steckverbinder erfüllen - soweit nicht ausdrücklich anders angegeben - die Schutzart IP 66/67. Steckverbinder müssen gemäß der Bauartvorschrift gegen funktionsbeeinträchtigende Umgebungseinflüsse (Staub, Feuchtigkeit, etc.) geschützt sein. Die Schutzart wird nach Norm mit zwei Kennziffern definiert.

(siehe Tabellenanhang)

IP Protection Rating according to EN 60529

All INTERCONTEC connectors are IP 66/67 rated unless specifically stated otherwise. According to the design specification connectors have to be protected against environmental influences that limit the performance (dust, humidity, cleaning solvents, etc.).

(see tables in the appendix)

DIN EN ISO 60512

Schirmung und Elektromagnetische Verträglichkeit (EMV)

Die INTERCONTEC Schirmung liegt koaxial über 360° am Gehäuse an und stellt so eine optimale elektromagnetische Verträglichkeit sicher. Gemäß den gesetzlichen Bestimmungen über die elektromagnetische Verträglichkeit müssen Geräte so beschaffen sein, dass

1. die Erzeugung elektromagnetischer Störungen soweit begrenzt wird, dass ein bestimmungsgemäßer Betrieb möglich ist.
2. Geräte eine angemessene Festigkeit gegen elektromagnetische Störungen aufweisen, so dass ein bestimmungsgemäßer Betrieb möglich ist.

Strombelastbarkeit

Alle Angaben über die Strombelastbarkeit wurden im INTERCONTEC-Labor konform zur DIN EN 60512 ermittelt. Dabei wird ein Strombelastbarkeitsdiagramm (Deratingkurve) erstellt, das zeigt, welcher Strom dauernd und gleichzeitig über alle Kontakte fließen darf.

Hierzu ist die DIN EN 60512 heranzuziehen.

Die Grenztemperatur ergibt sich durch die thermischen Eigenschaften der Kontakt- und Isolierwerkstoffe. Die Summe aus der Umgebungstemperatur und der durch die Strombelastung hervorgerufenen Temperaturerhöhung darf die Grenztemperatur des Steckverbinders nicht überschreiten.

Die Strombelastbarkeit ist kein konstanter Wert, sondern sinkt mit steigender Umgebungstemperatur.

Shielding and Electromagnetic Compatibility (EMC)

The INTERCONTEC shielding rests on the housing coaxially 360° which provides optimum electromagnetic compatibility. According to legal EMC regulations devices must fulfill the following standards:

1. Electromagnetic interference must be limited to the degree that the intended operation is possible.
2. Devices must provide an appropriate resistance against electromagnetic interference to ensure the intended operation is possible.

Current Carrying Capacity

All specifications regarding electric current carrying capacity were determined in the INTERCONTEC laboratory according to DIN EN 60512. In this process a current carrying capacity diagram (derating curve) is created, which shows the maximum continuous current flowing through all contacts simultaneously.

The upper temperature limit is defined by the thermal characteristics of contact and insulation material. The sum of ambient temperature and the temperature rise caused by the operating current must not exceed the temperature limit of the connector.

The current carrying capacity is not a constant value, but decreases with rising ambient temperature.

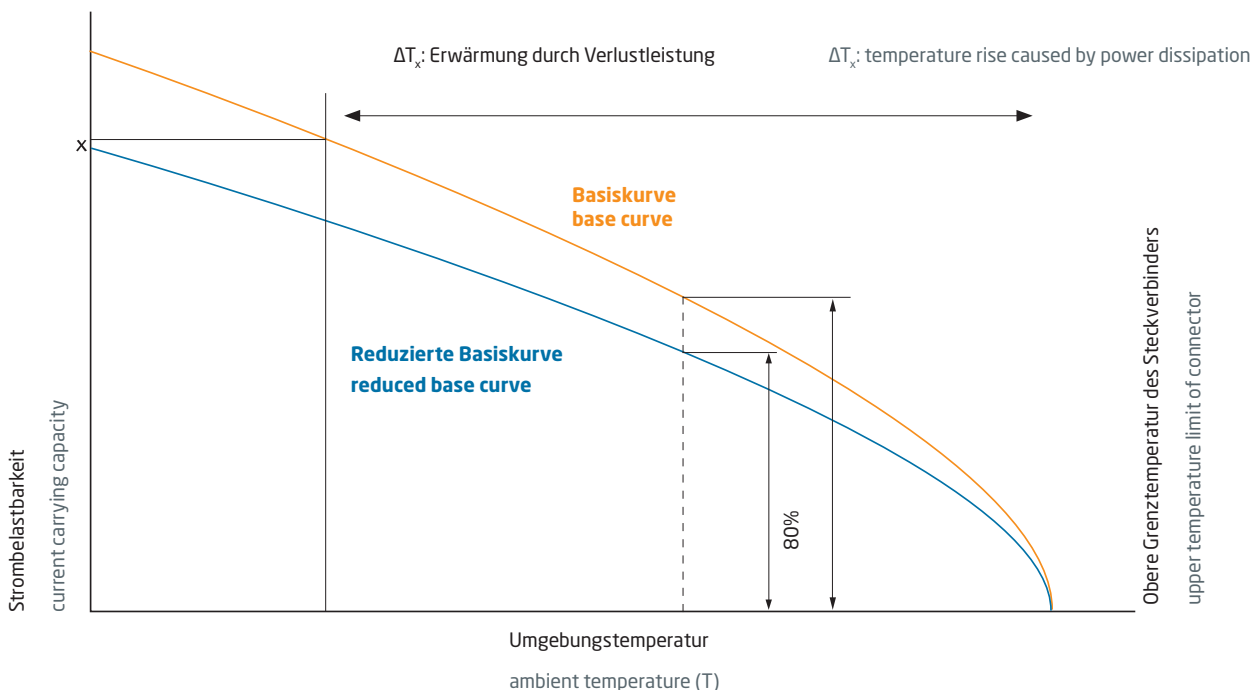

Verwendete Werkstoffe		
Gehäuse	Messing vernickelt, Zinkdruckguss vernickelt, Kunststoff	Je nach Einsatzgebiet wird für die Metallgehäuse Messing oder Zinkdruckguss eingesetzt. Bei großen Stückzahlen wird in den meisten Fällen Zinkdruckguss verwendet. Bei runden Teilen kommt vorrangig Messing zum Einsatz. Zur Gewichtsreduktion werden Kunststoffummantelungen auf volumenreduzierten Metallgehäusen verwendet.
Überwurfmutter	Messing vernickelt, Zinkdruckguss vernickelt	
Isolierkörper	PA/PBT, UL 94/V0	Für Isolierkörper bei Steckverbindern werden vorrangig PBT und hochwertige PA-Varianten eingesetzt, die besonders für hochbeanspruchte technische Spritzgussteile geeignet sind. Der Kunststoff hat sehr gute chemische, elektrische und mechanische Eigenschaften.
Kontakte	Messing vergoldet	Die Eigenschaften der Kontakte werden weitgehend von den eingesetzten Werkstoffen bestimmt. Entscheidende Merkmale sind u.a. <ul style="list-style-type: none"> ▶ Festigkeit bzw. Federeigenschaften ▶ Elektrische Leitfähigkeit ▶ Max. Einsatztemperatur ▶ Verformbarkeit
Dichtungen	FKM/HNBR EPDM	Um den industriellen Anforderungen an die Beständigkeit gegen Öl, Fett, Lösungsmittel sowie Säuren, Laugen, Chemikalien und extremen Temperaturbelastungen gerecht zu werden, müssen spezielle Dichtungen verwendet werden. Diese bestehen bei INTERCONTEC aus Fluor-Kautschuk [Viton]. Für besondere Einsatzzwecke im Freien, die Witterungs-, Ozon-, UV- und Temperaturbeständigkeit bis -50° C erfordern, setzen wir Ethylen-Propylen-Dien-Kautschuk (EPDM) ein.
Klemmring	Zinkdruckguss vernickelt, Messing vernickelt	

Materials		
Housing	brass nickel-plated, zinc diecast, plastic coated	Depending on the application the material of the metal housing is either made of brass or zinc diecast. Zinc diecast is used for larger lot sizes and brass primarily for round parts. Special plastic coats on metal housings with reduced volume are designed to reduce the connector weight.
Coupling Nut	brass nickel-plated, zinc diecast nickel-plated	
Insulation Insert	PA/PBT, UL 94/V0	For insulation inserts of connectors mostly PBT and high-quality PA-variants are used that are especially suitable for highly stressed technical diecast parts. This plastic has very good chemical, electrical and mechanical properties.
Contacts	brass gold plated	The contact characteristics depend mainly on the materials. Especially important are: <ul style="list-style-type: none"> ▶ stability and flexibility characteristics ▶ electrical conductivity ▶ max. operating temperature ▶ formability
Sealing	FKM/HNBR EPDM	Special seals have to be used to cope with industrial requirements for resistance against oil, grease, solvents and acids, bases and chemicals as well as extreme temperatures. At INTERCONTEC the standard material is fluor rubber [Viton]. For special outdoor applications, which require weather, ozone, UV and temperature resistance down to -50° C ethylene propylene dien rubber (EPDM) is used.
Clamp Ring	zinc diecast nickel-plated, brass nickel-plated	

Werte nach VDE 0110/EN 61984, Abschnitt 6.19.2.2	
Verschmutzungsgrad	3
Überspannungskategorie	III
Maximale Aufstellhöhe	2000 m





Individuelle VDE Zertifizierungen und Zulassungen sind auf Anfrage möglich.

Values according to VDE 0110/EN 61984, part 6.19.2.2	
pollution degree	3
over voltage category	III
max. height for operation	2000m

Individual VDE certifications and accreditations available on request.

Allgemeine technische Daten	
Kontaktanschlußart	Crimpausführung
Dichtungswerkstoff	FKM
Temperaturbereich	-20 °C bis 130 °C / optional ab -50 °C
Schutzart	gesteckt: IP 66, IP 67 optional: IP 68, IP 69 K
Schirmung	EMV - Gehäuseschirmung Element separat abgeschirmt nach Cat 5 gem. ISO / IEC-11801 (2002)E
Steckzyklen	min. 500
Klembereich	Ø 3,5 - Ø 14,5 mm
Abgangsrichtungen	Gerade Einbaudosen: orientierte Ausrichtung Gewinkelte Einbaudosen: stufenlose Drehbarkeit 330° für fest einstellbare Abgangsrichtung
Verriegelungsart	Schnellverschluss SpeedTec

General Technical Data	
Contact termination	crimp version
Sealing material	FKM
Temperature range	-20 °C to 130 °C / optional from -50 °C
Protection type	connected: IP 66, IP 67 optional: IP 68, IP 69 K
Shielding	EMC shielding quad, separately shielded acc. Cat 5 and ISO / IEC-11801 (2002)E
Mating cycles	min. 500
Clamping range	Ø 3.5 - Ø 14.5 mm
Connector orientation	Straight receptacles: adjustable orientation Angled receptacles: continuously adjustable 330°
Locking Types	SpeedTec quick lock fastener

Elektrische Daten		Electrical Data							
	Serie series	Bemessungsstrom bei max. Anschlußquerschnitt rated current at max. connection cross section		Bemessungsspannung rated voltage		Bemessungsstoßspannung (L-L) rated insulation voltage	Polzahl numbers of pins	Kontakt Ø contact Ø	Max. Anschlussquerschnitt max. cross section
		[A] nach VDE	[A] nach UL (USR)	[V] nach VDE	[V] nach UL (USR)	[kV]			
8 	912	8	8	630	630	6	4 (3+PE)	1	AWG 18
		1	1	48	48	1	4	0,6	0,34 mm²
10 	912	8	8	300	300	2,5	4 (3+PE)	1	AWG 18
		1	1	32	32	0,8	4	0,6	0,34 mm²
		1	1	50	50	0,8	2	0,6	0,34 mm²
10 	917	8	8	630	750 AC / 890 DC	6	4 (3+PE)	1	AWG 18
		1	1	63	63	1,5	6	0,6	0,34 mm²
10 	923	20	25	630	630	6	4 (3+PE)	2	2,5 mm²
		5	5	48	48	1,5	2	1	1,5 mm²
		5	1,2	48	48	1,5	4	0,6	0,34 mm²

Stecker

Plug

SpeedTec QUICK LOCKING SYSTEM

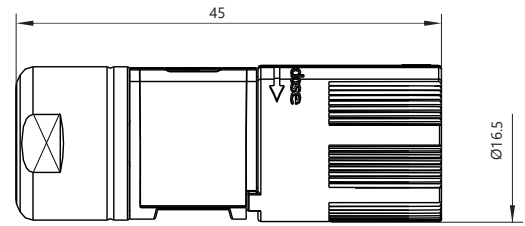

B S ■ ■ ■ ■ ■ ■ ■ ■ ■ ■ **1 0 0 B** ■ ■ ■ ■ ■ ■ ■ ■ ■ ■

A vernickelt, kunststoff-beschichtet nickel-plated, plastic coated

Stecker

Vernickelt und kunststoff-beschichtet, mit SpeedTec Schnellverschluss

Plug

Nickel-plated and plastic coated, with SpeedTec quick lock fastener

Verpackungseinheit: 100 Stück
Packaging unit: 100 pieces

Isolierkörper und Kontakte

Insulation Inserts and Contacts



8-polig Buchse
8-pin Socket

(4 x Ø 1 mm D-Sub
(3 + PE) +
4 x Ø 0,6 mm)

Ansicht steckseitig
mating view



Abb. ähnlich
ill. similar



Kontaktbuchse
Ø 0,6 mm

Nicht im Lieferumfang enthalten

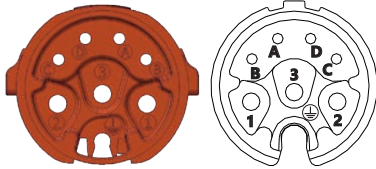
female contact
Ø 0,6 mm

Not part of product contents

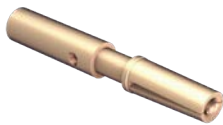

Ø 0,6 mm

geschlitzt, Crimpbereich 0,03 - 0,34 mm²
slotted, crimping range 0.03 - 0.34 mm²

60-0278-011-000



10-polig Buchse
10-pin Socket

(4 x Ø 1 mm D-Sub
(3 + PE) +
6 x Ø 0,6 mm)

Ansicht steckseitig
mating view



Abb. ähnlich
ill. similar



Bandkontaktbuchse
D-Sub Ø 1 mm

Nicht im Lieferumfang enthalten

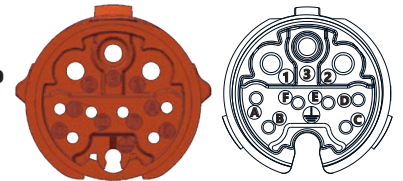
Bandoleer contact
socket D-Sub Ø 1 mm

Not part of product contents



Ø 1 mm

AWG 24-28

1658538-2

Ø 1 mm

AWG 20-24

1658537-3

Ø 1 mm

AWG 18-22

1658542-1

Art.-Nr. Art. No.



Kontaktbuchse
Ø 1 mm

Nicht im Lieferumfang enthalten

female contact
Ø 1 mm

Not part of product contents



Ø 1 mm

geschlitzt, Crimpbereich 0,25 - 0,75 mm²
slotted, crimping range 0.25 - 0.75 mm²

60-0469-011-000

nur kompatibel mit 8-poliger Ausführung
only compatible with 8-pin version

Art.-Nr. Art. No.

Kabelklemmungen

Cable Clamps



Kabelklemmung

Kabelklemmbereich 8,0 - 8,9 mm

Zugentlastung und Verdrehsicherung
integrierte 360° EMI geschützte Schirm-
anbindung.

Cable Clamp

cable clamping range 8.0 - 8.9 mm

Strain relief and anti-twist protection
integrated 360° EMI protected shield
connection.



Kabelklemmbereich 8,7 - 9,9 mm

cable clamping range 8.7 - 9.9 mm

SpeedTec QUICK LOCKING SYSTEM

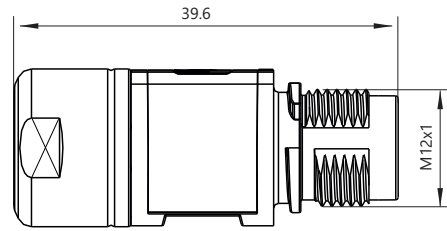

B K ■ ■ ■ ■ ■ ■ ■ ■ ■ ■ 1 0 0 3 ■ ■ ■ ■

A vernickelt,
kunststoff-beschichtet

nickel-plated, plastic coated

Kupplung

vernickelt und kunststoff-
beschichtet, für SpeedTec
Schnellverschluss

Extension

Nickel-plated and plastic coated,
for SpeedTec quick lock fastener

Verpackungseinheit: 100 Stück
Packaging unit: 100 pieces

Isolierkörper und Kontakte

Insulation Inserts and Contacts



8-polig Stift
8-pin Contact

(4 x Ø 1 mm D-Sub
(3 + PE) +
4 x Ø 0,6 mm)

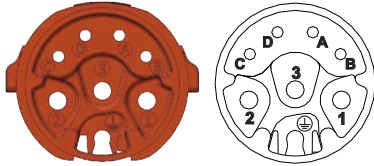

Ansicht steckseitig
mating view



10-polig Stift
10-pin Contact

(4 x Ø 1 mm D-Sub
(3 + PE) +
6 x Ø 0,6 mm)

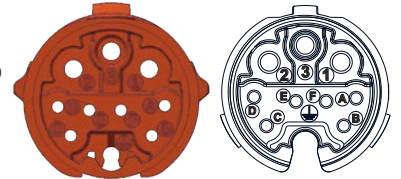

Ansicht steckseitig
mating view



Kontaktstift
Ø 0,6 mm

Nicht im Lieferumfang enthalten

male contact
Ø 0,6 mm

Not part of product contents



Ø 0,6 mm

Crimpbereich 0,03 - 0,34 mm²
crimping range 0.03 - 0.34 mm²

61-0252-011-000



Bandkontaktstift
D-Sub Ø 1 mm

Nicht im Lieferumfang enthalten

Bandoleer contact
pin D-Sub Ø 1 mm

Not part of product contents



Ø 1 mm

AWG 24-28

1658540-4

Ø 1 mm

AWG 20-24

1658539-1

Ø 1 mm

AWG 18-22

1658541-1

Art.-Nr. Art. No.



Kontaktstift
Ø 1 mm

Nicht im Lieferumfang enthalten

male contact
Ø 1 mm

Not part of product contents



Ø 1 mm

Crimpbereich 0,25 - 0,75 mm²
crimping range 0.25 - 0.75 mm²

61-0386-011-000

nur kompatibel mit 8-poliger Ausführung
only compatible with 8-pin version

Art.-Nr. Art. No.

Kabelklemmungen

Cable Clamps



Kabelklemmung

Kabelklemmbereich 8,0 - 8,9 mm

Zugentlastung und Verdrehsicherung
integrierte 360° EMI geschützte Schirm-
anbindung.

Cable Clamp

cable clamping range 8.0 - 8.9 mm

Strain relief and anti-twist protection
integrated 360° EMI protected shield
connection.



Kabelklemmbereich 8,7 - 9,9 mm

cable clamping range 8.7 - 9.9 mm



Kontaktstift
Ø 1 mm

male contact
Ø 1 mm

Nicht im Lieferumfang enthalten Not part of product contents



Ø 1 mm

Crimpbereich 0,25 - 0,75 mm²
crimping range 0.25 - 0.75 mm²

nur kompatibel mit 8-poliger Ausführung
only compatible with 8-pin version

61-0386-011-000

Art.-Nr. Art. No.

Zubehör, Werkzeuge

Accessories, Tools



C5-0034-000-000

Einbauwerkzeug
D-Sub Kontakte

Mounting tool
for D-Sub contacts



C0-0324-000-000

Digitale Crimpzange
(Crimpset mit Locator)

Digital Crimp Tool
(Crimp Set with Locator)

für Kontakte mit Aderquerschnitt von 0,03 - 2,5 mm². Die verschiedenen Kontakte können mit dem einstellbaren Locator verarbeitet werden. Stabile Ausführung, selbst kalibrierbar, im Koffer mit Locator C0-0265-000-000.

for contacts wire gauge 0.03 - 2.5 mm². The adjustable locator unit allows the processing of various contacts. Solid design, self-calibrating, with case and locator C0-0265-000-000.



C6-0222-000-000

Montagehilfe
Anschlag

Assembly Tool

Für 912 Schirmelement

For 912 shielding element, position



C0-0265-000-000

Locator

Locator

Passend zu Crimpzange C0-0235-000-000 und C0-0372-000-000. Im Lieferumfang von C0-0324-000-000 enthalten.

Compatible with crimp tool C0-0235-000-000 and C0-0372-000-000. Part of product contents of C0-0324-000-000.



8A-0050-000-000

Kunststoff-Hutstopfen Plastic Protection Cap

Für Einbaudosen und Kupplungen Compatible with receptacles and extensions

Buchsen	Sockets	Stifte	Pins
60-0278-011-000		61-0252-011-000	

SpeedTec
QUICK LOCKING SYSTEM

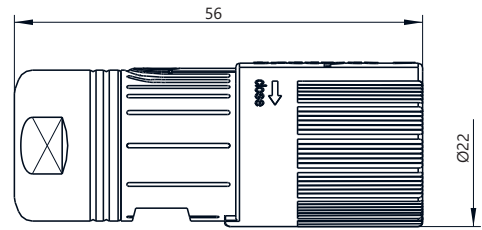

B S ■ ■ ■ ■ ■ ■ ■ ■ ■ ■ 1 2 7 A ■ ■ ■ ■

A vernickelt nickel-plated

Stecker

Vernickelt mit SpeedTec
Schnellverschluss

Plug

Nickel-plated with SpeedTec
quick lock fastener

Verpackungseinheit: 100 Stück
Packaging unit: 100 pieces

Isolierkörper und Kontakte

Insulation Inserts and Contacts



10-polig Buchse
10-pin Socket

(4 x Ø 1 mm
(3 + PE) +
6 x Ø 0,6 mm)

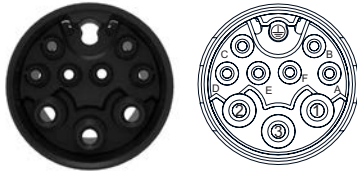

Ansicht steckseitig
mating view



Kontaktbuchse
Ø 0,6 mm

Nicht im Lieferumfang enthalten

female contact
Ø 0,6 mm

Not part of product contents

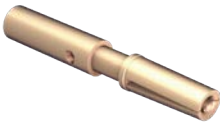

Ø 0,6 mm

geschlitzt, Crimpbereich 0,03 - 0,34 mm²
slotted, crimping range 0.03 - 0.34 mm²

60-0278-011-000



Ø 0,6 mm

geschlitzt, Crimpbereich 0,14 - 0,5 mm²
slotted, crimping range 0.14 - 0.5 mm²

60-0463-013-000



Bandkontaktbuchse
D-Sub Ø 1 mm

Nicht im Lieferumfang enthalten

Bandoleer contact
socket D-Sub Ø 1 mm

Not part of product contents



Ø 1 mm

AWG 24-28

1658538-2

Ø 1 mm

AWG 20-24

1658537-3

Ø 1 mm

AWG 18-22

1658542-1

Art.-Nr. Art. No.



Kontaktbuchse
Ø 1 mm

Nicht im Lieferumfang enthalten

female contact
Ø 1 mm

Not part of product contents



Ø 1 mm

geschlitzt, Crimpbereich 0,25 - 0,75 mm²
slotted, crimping range 0.25 - 0.75 mm²

60-0469-011-000

Art.-Nr. Art. No.

Kabelklemmungen

Cable Clamps



Kronenklemmung

für Kabelklemmbereich 3,5 - 6,0 mm

Crown Clamp

suitable for cable clamping range 3.5 - 6.0 mm

Integrierte Dichtung, Verdrehsicherung und
koaxiale Kronen-Schirmanbindung.

Integrated seal, anti-twist protection and
coaxial crown shield connection.



für Kabelklemmbereich 6,0 - 9,5 mm

suitable for cable clamping range 6.0 - 9.5 mm



für Kabelklemmbereich 9,5 - 12,0 mm

suitable for cable clamping range 9.5 - 12.0 mm

Kupplung

Extension

SpeedTec QUICK LOCKING SYSTEM



Abbildung ähnlich
illustration similar

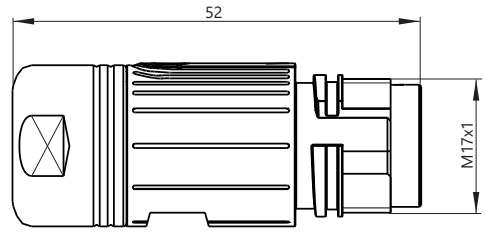

B **K** ■ ■ ■ ■ ■ ■ ■ ■ ■ ■ **1** **2** **7** **A** ■ ■ ■ ■

A vernickelt

nickel-plated

Kupplung

vernickelt und kunststoff-
beschichtet, für SpeedTec
Schnellverschluss

Extension

Nickel-plated and plastic coated,
for SpeedTec quick lock fastener

Verpackungseinheit: 100 Stück
Packaging unit: 100 pieces

Isolierkörper und Kontakte

Insulation Inserts and Contacts



10-polig Stift
10-pin Contact

(4 x Ø 1 mm
(3 + PE) +
6 x Ø 0,6 mm)

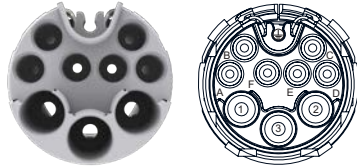

Ansicht steckseitig
mating view



Kontaktstift
Ø 0,6 mm

Nicht im Lieferumfang enthalten

male contact
Ø 0,6 mm

Not part of product contents



Ø 0,6 mm
Crimpbereich 0,03 - 0,34 mm²
crimping range 0.03 - 0.34 mm²
61-0252-011-000



Ø 0,6 mm
Crimpbereich 0,14 - 0,5 mm²
crimping range 0.14 - 0.5 mm²
61-0382-013-000



Bandkontaktstift
D-Sub Ø 1 mm

Nicht im Lieferumfang enthalten

Bandoleer contact
pin D-Sub Ø 1 mm

Not part of product contents

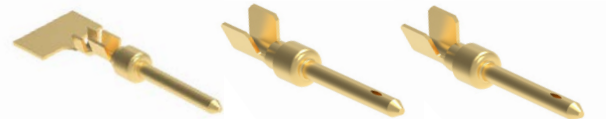

Ø 1 mm
AWG 24-28

1658540-4

Ø 1 mm
AWG 20-24

1658539-1

Ø 1 mm
AWG 18-22

1658541-1

Art.-Nr. Art. No.



Kontaktstift
Ø 1 mm

Nicht im Lieferumfang enthalten

male contact
Ø 1 mm

Not part of product contents



Ø 1 mm
Crimpbereich 0,25 - 0,75 mm²
crimping range 0.25 - 0.75 mm²
61-0386-011-000

Art.-Nr. Art. No.

Kabelklemmungen

Cable Clamps



Kronenklemmung
für Kabelklemmbereich 3,5 - 6,0 mm

Integrierte Dichtung, Verdrehsicherung und koaxiale Kronen-Schirmanbindung.

Crown Clamp
suitable for cable clamping range 3.5 - 6.0 mm

Integrated seal, anti-twist protection and coaxial crown shield connection.



für Kabelklemmbereich 6,0 - 9,5 mm

suitable for cable clamping range 6.0 - 9.5 mm



für Kabelklemmbereich 9,5 - 12,0 mm

suitable for cable clamping range 9.5 - 12.0 mm

Winkleinbaudosen

Receptacles Angled



Abbildung ähnlich
illustration similar

B G ■ ■ ■ ■ ■ ■ ■ ■ ■ ■ 070A ■ ■ ■ ■ ■ ■ ■ ■ ■ ■

C chromatiert chromated

Winkleinbaudose drehbar

Chromatiert, für SpeedTec Schnellverschluss, Flanschbefestigung 21 x 21 mm, axiale O-Ring Abdichtung

Receptacle Angled, Rotatable

Chromated, for SpeedTec quick lock fastener, flange mount 21 x 21 mm, axial O-Ring seal

Mounting hole

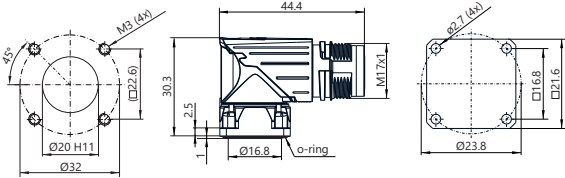

Verpackungseinheit: 50 Stück
Packaging unit: 50 pieces



Abbildung ähnlich
illustration similar

B G ■ ■ ■ ■ ■ ■ ■ ■ ■ ■ 071A ■ ■ ■ ■ ■ ■ ■ ■ ■ ■

C chromatiert chromated

Winkleinbaudose drehbar

Chromatiert, für SpeedTec Schnellverschluss, Flanschbefestigung 25 x 25 mm, axiale O-Ring Abdichtung

Receptacle Angled, Rotatable

Chromated, for SpeedTec quick lock fastener, flange mount 25 x 25 mm, axial O-Ring seal

Mounting hole

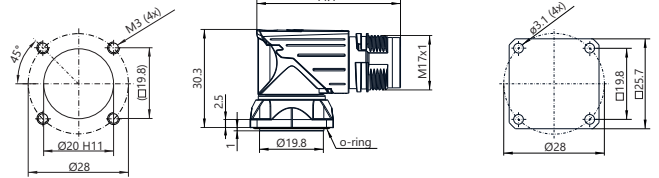

Verpackungseinheit: 50 Stück
Packaging unit: 50 pieces



Abbildung ähnlich
illustration similar

B G ■ ■ ■ ■ ■ ■ ■ ■ ■ ■ 072A ■ ■ ■ ■ ■ ■ ■ ■ ■ ■

C chromatiert chromated

Winkleinbaudose drehbar

chromatiert, für SpeedTec Schnellverschluss, Flanschbefestigung 28 x 28 mm, axiale O-Ring Abdichtung

Receptacle Angled, Rotatable

Chromated, for SpeedTec quick lock fastener, flange mount 28 x 28 mm, axial O-Ring seal

Mounting hole

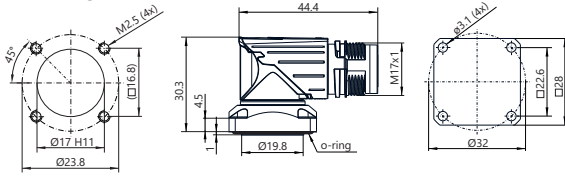

Verpackungseinheit: 50 Stück
Packaging unit: 50 pieces

Isolierkörper und Kontakte

Insulation Inserts and Contacts



10-polig Stift
10-pin Contact

(4 x Ø 1 mm
(3 + PE) +
6 x Ø 0,6 mm)

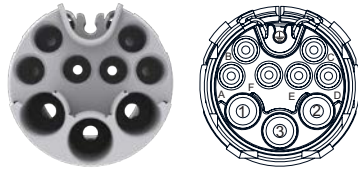

Ansicht steckseitig
mating view



Kontaktstift
Ø 0,6 mm

Nicht im Lieferumfang enthalten

male contact
Ø 0,6 mm

Not part of product contents



Ø 0,6 mm

Crimpbereich 0,03 - 0,34 mm²
crimping range 0.03 - 0.34 mm²

61-0252-011-000



Ø 0,6 mm

Crimpbereich 0,14 - 0,5 mm²
crimping range 0.14 - 0.5 mm²

61-0382-013-000



Bandkontaktstift
D-Sub Ø 1 mm

Nicht im Lieferumfang enthalten

Bandoleer contact
pin D-Sub Ø 1 mm

Not part of product contents



Ø 1 mm

AWG 24-28

1658540-4



Ø 1 mm

AWG 20-24

1658539-1



Ø 1 mm

AWG 18-22

1658541-1

Art.-Nr. Art. No.



Kontaktstift
Ø 1 mm

Nicht im Lieferumfang enthalten

male contact
Ø 1 mm

Not part of product contents



Ø 1 mm

Crimpbereich 0,25 - 0,75 mm²
crimping range 0.25 - 0.75 mm²

61-0386-011-000

Art.-Nr. Art. No.

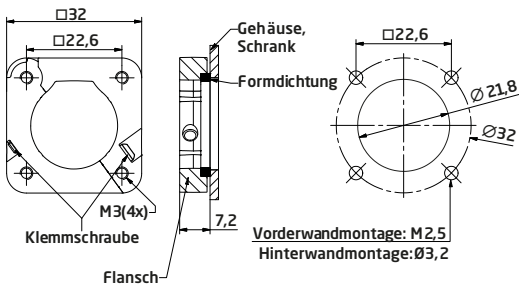

E0-0194-002-000

Metallflansch, klappbar Metal Flange, Hinged

mit Dichttring optional auf gerade Gehäuse klemmbar

with sealing ring, can be used with straight housing



Abbildung ähnlich
illustration similar

8B-0142-002-000

Metall-Verschlusskappe Metal Protection Cap

passend zu Steckern und Durchführungen SpeedTec inklusive Seil mit Befestigungsöse

compatible with plugs and bulkhead connectors SpeedTec includes cord with eyelet for attachment



8A-0029-000-000

Kunststoff-Hutstopfen Plastic Protection Cap

zu Einbaudosen und Kupplungen SpeedTec und schraub inkl. Halteband für die Befestigung

compatible with receptacles and extensions SpeedTec and screw version, includes retaining band for attachment



8B-0048-001-000

Metall-Verschlusskappe Metal Protection Cap

passend zu Einbaudosen und Kupplungen SpeedTec und schraub inkl. Dichtung und Seil mit Befestigungsöse

compatible with receptacles and extensions SpeedTec and screw version, includes seal and cord with eyelet for attachment



C6-0108-000-000

Justierhebel für drehbare Winkeleinbaudosen Adjusting Lever for Rotatable Receptacles

zur Einstellung der gewünschten Abgangsrichtung des Kabels bei frei drehbaren Winkeleinbaudosen

for setting direction of cable outlet of freely rotatable angled receptacles



C5-0034-000-000

**Einbauwerkzeug
D-Sub Kontakte**

**Mounting tool
for D-Sub contacts**



C0-0324-000-000

**Digitale Crimpzange
(Crimpset mit Locator)**

**Digital Crimp Tool
(Crimp Set with Locator)**

für Kontakte mit Aderquerschnitt von 0,03 - 2,5 mm². Die verschiedenen Kontakte können mit dem einstellbaren Locator verarbeitet werden. Stabile Ausführung, selbst kalibrierbar, im Koffer mit Locator C0-0265-000-000.

for contacts wire gauge 0.03 - 2.5 mm². The adjustable locator unit allows the processing of various contacts. Solid design, self-calibrating, with case and locator C0-0265-000-000.



WA-1092-000-000

Spannvorrichtung

Fixture

für das schonende Spannen von Geradsteckern beim Aufschrauben der Kabelklemmung

for gently tightening straight connectors to screw on cable clamp



C0-0265-000-000

Locator

Locator

Passend zu Crimpzange C0-0235-000-000 und C0-0372-000-000. Im Lieferumfang von C0-0324-000-000 enthalten.

Compatible with crimp tool C0-0235-000-000 and C0-0372-000-000. Part of product contents of C0-0324-000-000.



C0-0201-000-000

Crimpzange, mittel

Crimp Tool, mid-size

für Ø 1 mm und Ø 2 mm Kontakte bis Aderquerschnitt 4 mm², inklusive Positionierer

for Ø 1 mm and Ø 2 mm contacts max wire gauge 4 mm², includes positioner

Passender Positioniereinsatz: siehe rechts

For compatible positioning insert see right

C0-0403-000-000

Positioniereinsatz

Positioning insert

Passend zu Crimpzange C0-0201-000-000. Nicht im Lieferumfang der C0-0201-000-000 enthalten

Compatible with crimp tool C0-0201-000-000. Not part of product contents of C0-0201-000-000.

Buchsen Sockets

Stifte Pins

60-0469-011-000

61-0386-011-000

Buchsen	Sockets	Stifte	Pins
60-0278-011-000		61-0252-011-000	
60-0463-013-000		61-0382-013-000	



Buchsen Sockets

Stifte Pins

60-0469-011-000

61-0386-011-000

Stecker

Plug

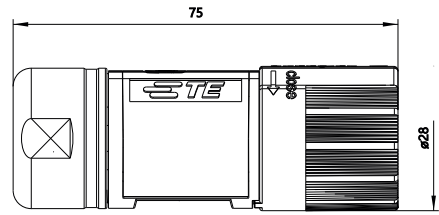

B S ■ ■ ■ ■ ■ ■ ■ ■ ■ ■ **V120** ■ ■ ■ ■

A vernickelt, kunststoff-beschichtet

nickel-plated, plastic coated

Stecker

Vernickelt und kunststoff-beschichtet, mit SpeedTec Schnellverschluss

Plug

Nickel-plated and plastic coated, with SpeedTec quick lock fastener

Isolierkörper und Kontakte

■ ■ ■ ■ **701** ■ ■ ■ ■ ■ ■ ■ ■ ■ ■

10-polig Buchse 10-pin Socket

(4 x Ø 2 mm
(3 + PE) +
2 x Ø 1 mm +
4 x Ø 0,6 mm)

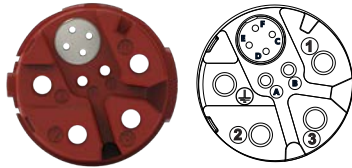

Ansicht steckseitig
mating view

Art.-Nr. Art. No.

■ ■ ■ ■ ■ ■ **N 00** ■ ■ ■ ■ ■ ■ ■ ■ ■ ■

Kontaktbuchse Ø 1 mm

Nicht im Lieferumfang enthalten

Contact Socket Ø 1 mm

Not part of product contents



Ø 1 mm

Drahtfeder, Crimpbereich 0,14 - 1,0 mm²
wire spring, crimping range 0.14 - 1.0 mm²

Art.-Nr. **60-0001-011-000**



Ø 1 mm

geschlitzt, Crimpbereich 0,5 - 1,5 mm²
slotted, crimping range 0.5 - 1.5 mm²

Art.-Nr. **60-0216-011-000**

Insulation Inserts and Contacts

■ ■ ■ ■ ■ ■ **N 00** ■ ■ ■ ■ ■ ■ ■ ■ ■ ■

Kontaktbuchse Ø 2 mm

Nicht im Lieferumfang enthalten

female contact Ø 2 mm

Not part of product contents



Ø 2 mm

geschlitzt, Crimpbereich 0,35 - 2,5 mm²
slotted, crimping range 0.35 - 2.5 mm²

Art.-Nr. **60-0408-011-000**

■ ■ ■ ■ ■ ■ **N 00** ■ ■ ■ ■ ■ ■ ■ ■ ■ ■

Kontaktbuchse Ø 0,6 mm

Nicht im Lieferumfang enthalten

female contact Ø 0,6 mm

Not part of product contents

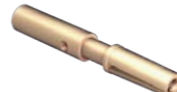

Ø 0,6 mm

geschlitzt, Crimpbereich 0,03 - 0,34 mm²
slotted, crimping range 0.03 - 0.34 mm²

Art.-Nr. **60-0278-011-000**

■ ■ ■ ■ ■ ■ ■ ■ ■ ■ **43** ■ ■ ■ ■ ■ ■ ■ ■ ■ ■

Kronenklemmung

für Kabelklemmbereich 4,2 - 6,6 mm

Crown Clamp

suitable for cable clamping range 4.2 - 6.6 mm

Integrierte Dichtung, Verdrehsicherung und koaxiale Kronen-Schirmanbindung. Keine Schirmkürzung erforderlich.

Integrated seal, anti-twist protection and coaxial crown shield connection. No shield trimming required.



■ ■ ■ ■ ■ ■ ■ ■ ■ ■ **48** ■ ■ ■ ■ ■ ■ ■ ■ ■ ■

für Kabelklemmbereich 7,5 - 12,0 mm

suitable for cable clamping range 7.5 - 12.0 mm

■ ■ ■ ■ ■ ■ ■ ■ ■ ■ **42** ■ ■ ■ ■ ■ ■ ■ ■ ■ ■

für Kabelklemmbereich 9,5 - 14,5 mm

suitable for cable clamping range 9.5 - 14.5 mm

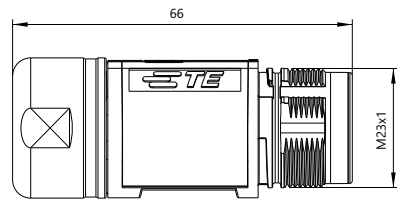

B K ■ ■ ■ ■ ■ ■ ■ ■ ■ ■ ■ ■ **V120** ■ ■ ■ ■ ■ ■ ■ ■ ■ ■ ■ ■

A vernickelt, kunststoff-beschichtet

nickel-plated, plastic coated

Kupplung

Vernickelt und kunststoff-beschichtet, mit SpeedTec Schnellverschluss

Extension

Nickel-plated and plastic coated, with SpeedTec quick lock fastener

Isolierkörper und Kontakte

■ ■ ■ ■ **703** ■

10-polig Stift 10-pin Contact

(4 x Ø 2 mm
(3 + PE) +
2 x Ø 1 mm +
4 x Ø 0,6 mm)

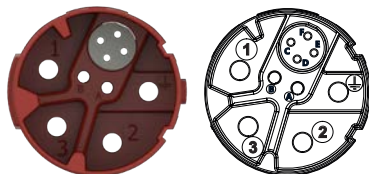

Ansicht steckseitig
mating view

■ ■ ■ ■ ■ ■ ■ ■ ■ ■ **N 00** ■

Kontaktstift Ø 1 mm

Nicht im Lieferumfang enthalten

Contact pin Ø 1 mm

Not part of product contents



Ø 1 mm

Crimpbereich 0,14 - 1,0 mm²
crimping range 0.14 - 1.0 mm²

61-0004-011-000

Ø 1 mm

Crimpbereich 0,5 - 1,5 mm²
crimping range 0.5 - 1.5 mm²

61-0221-011-000

Insulation Inserts and Contacts

■ ■ ■ ■ ■ ■ ■ ■ ■ ■ **N 00** ■

Kontaktstift Ø 2 mm

Nicht im Lieferumfang enthalten

male contact Ø 2 mm

Not part of product contents



Ø 2 mm

Crimpbereich 0,35 - 2,5 mm²
crimping range 0.35 - 2.5 mm²

61-0193-011-000

Art.-Nr. Art. No.

■ ■ ■ ■ ■ ■ ■ ■ ■ ■ **N 00** ■

Kontaktstift Ø 0,6 mm

Nicht im Lieferumfang enthalten

male contact Ø 0,6 mm

Not part of product contents



Ø 0,6 mm

Crimpbereich 0,03 - 0,34 mm²
crimping range 0.03 - 0.34 mm²

61-0252-011-000

Art.-Nr. Art. No.

Kabelklemmungen

■ **43** ■

Kronenklemmung

für Kabelklemmbereich 4,2 - 6,6 mm

Crown Clamp

suitable for cable clamping range 4.2 - 6.6 mm

Integrierte Dichtung, Verdrehsicherung und koaxiale Kronen-Schirmbindung. Keine Schirmkürzung erforderlich.

Integrated seal, anti-twist protection and coaxial crown shield connection. No shield trimming required.



Cable Clamps

■ **48** ■

für Kabelklemmbereich 7,5 - 12,0 mm

suitable for cable clamping range 7.5 - 12.0 mm

■ **42** ■

für Kabelklemmbereich 9,5 - 14,5 mm

suitable for cable clamping range 9.5 - 14.5 mm

Winkeleinbaudosen

Receptacles Angled



Abbildung ähnlich
illustration similar

B G ■ ■ ■ ■ ■ ■ ■ ■ ■ ■ **V101** ■ ■ ■ ■ ■ ■ ■ ■ ■ ■

A vernickelt

nickel-plated

Winkeleinbaudose drehbar

Vernickelt, für SpeedTec Schnellverschluss, Flanschbefestigung 25 x 25 mm, axiale O-Ring Abdichtung

Receptacle Angled, Rotatable

Nickel-plated, for SpeedTec quick lock fastener, flange mount 25 x 25 mm, axial O-Ring seal

Mounting hole

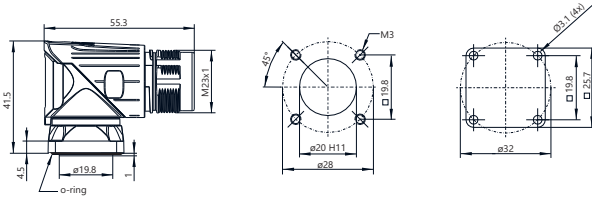

B G ■ ■ ■ ■ ■ ■ ■ ■ ■ ■ **V100** ■ ■ ■ ■ ■ ■ ■ ■ ■ ■

A vernickelt

nickel-plated

Winkeleinbaudose drehbar

Vernickelt, für SpeedTec Schnellverschluss, Flanschbefestigung 28 x 28 mm, axiale O-Ring Abdichtung

Receptacle Angled, Rotatable

Nickel-plated, for SpeedTec quick lock fastener, flange mount 28 x 28 mm, axial O-Ring seal

Mounting hole

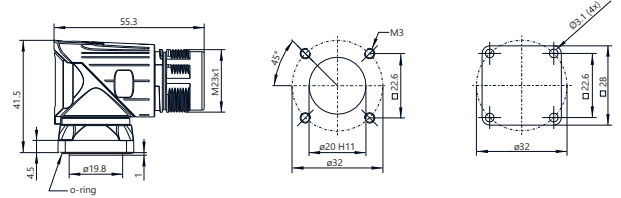

Isolierkörper und Kontakte

Insulation Inserts and Contacts



10-polig Stift
10-pin Contact

(4 x Ø 2 mm
(3 + PE) +
2 x Ø 1 mm +
4 x Ø 0,6 mm)

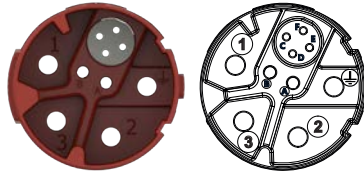

Ansicht steckseitig
mating view



Kontaktstift
Ø 1 mm

Nicht im Lieferumfang enthalten

Contact pin
Ø 1 mm

Not part of product contents



Ø 1 mm

Crimpbereich 0,14 - 1,0 mm²
crimping range 0.14 - 1.0 mm²

61-0004-011-000



Ø 1 mm

Crimpbereich 0,5 - 1,5 mm²
crimping range 0.5 - 1.5 mm²

61-0221-011-000



Kontaktstift
Ø 2 mm

Nicht im Lieferumfang enthalten

male contact
Ø 2 mm

Not part of product contents



Ø 2 mm

Crimpbereich 0,35 - 2,5 mm²
crimping range 0.35 - 2.5 mm²

61-0193-011-000

Art.-Nr. Art. No.



Kontaktstift
Ø 0,6 mm

Nicht im Lieferumfang enthalten

male contact
Ø 0,6 mm

Not part of product contents



Ø 0,6 mm

Crimpbereich 0,03 - 0,34 mm²
crimping range 0.03 - 0.34 mm²

61-0252-011-000

Art.-Nr. Art. No.



A2-0164-001-000

Knickschutz Bend Protection

bis Ø 11 mm mit Klemmring
up to Ø 11 mm with clamp ring



A2-0165-001-000

Knickschutz Bend Protection

Ø 11 mm - Ø 14 mm mit Klemmring
Ø 11 mm - Ø 14 mm with clamp ring



A2-0034-001-000

Klemmringadapter M25 x 1,5 Clamp ring adaptor M25 x 1.5

geeignet für Kabelabgängen von Leistungssteckern und Leistungskupplungen

suitable for cable outlets from power plugs and power extensions



A2-0045-001-000

Klemmringadapter M25 x 1,5 Clamp ring adaptor M25 x 1.5

mit Spezialdistanzhülse bei Verwendung ohne INTERCONTEC Kabelklemmung für Leistungsstecker und Leistungskupplungen
with special distance sleeve for compatibility with non-INTERCONTEC cable clamps using power plugs and power extensions



8A-0002-000-000

Kunststoff-Hutstopfen Plastic protection cap

passend für Kupplung und Einbaudose

plastic protection cap suitable for extension and receptacle



8B-0070-000-000

Kunststoff-Verschlusskappe Plastic protection cap

passend für SpeedTec- und Schraubstecker inkl. Dichtung und Halteband für die Befestigung
suitable for SpeedTec and threaded plugs, includes sealing and retaining band



8B-0071-000-000

Kunststoff-Verschlusskappe Plastic protection cap

passend für SpeedTec-, Schraubbaudosen und Kupplungen inkl. Halteband für die Befestigung
suitable for SpeedTec and threaded receptacles, includes retaining band



8B-0011-001-000

Metall-Verschlusskappe Metal protection cap

axiale Abdichtung, mit Seil. Passend für Kupplung und Einbaudosen

axial sealing, with wire strap. Suitable for extension and receptacle

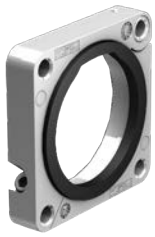

E0-0222-002-000

Metallflansch, klappbar

mit Dichtring optional auf Stecker und Kupplung klemmbar

Metal flange, hinged

with sealing ring, can be used alternatively with connectors and extensions

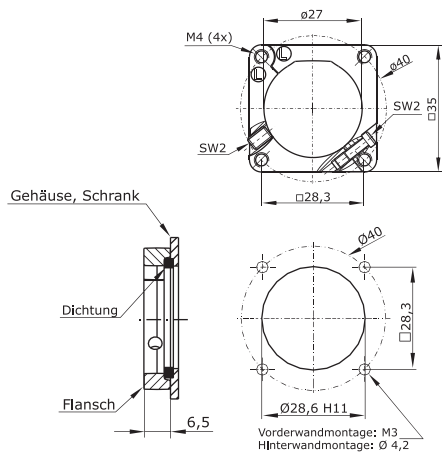

C0-0265-000-000

Locator

Passend zu Crimpzange C0-0235-000-000 und C0-0372-000-000. Im Lieferumfang von C0-0324-000-000 enthalten.

Locator

Compatible with crimp tool C0-0235-000-000 and C0-0372-000-000. Part of product contents of C0-0324-000-000.

Buchsen	Sockets	Stifte	Pins
60-0278-011-000		61-0252-011-000	
60-0216-011-000		60-0221-011-000	



C0-0324-000-000

Digitale Crimpzange (Crimpset mit Locator)

für Kontakte mit Aderquerschnitt von $0,03 - 2,5 \text{ mm}^2$. Die verschiedenen Kontakte können mit dem einstellbaren Locator verarbeitet werden. Stabile Ausführung, selbst kalibrierbar, im Koffer mit Locator C0-0265-000-000.

Digital Crimp Tool (Crimp Set with Locator)

for contacts wire gauge $0.03 - 2.5 \text{ mm}^2$. The adjustable locator unit allows the processing of various contacts. Solid design, self-calibrating, with case and locator C0-0265-000-000.



WA-1672-000-000

Pneumatische Crimpmaschine

Kompaktes, wartungsfreies Tischgerät für Presskraft bis 25 kN , Betriebsdruck 6 bar . Hand- oder fußbetriebener Schalter.

Lieferumfang ohne Crimpesätze.

Pneumatic Crimp Tool

Compact maintenance-free table tool for pressure force up to 25 kN , operating pressure 6 bar . Hand- or foot-operated switch.

Delivery without any crimping inserts.



C0-0235-000-000

Digitale Crimpzange (Crimpset mit 2 Locators)

für Kontakte mit Aderquerschnitt von $0,03 - 2,5 \text{ mm}^2$. Die verschiedenen Kontakte können mit einem der zwei einstellbaren Locators verarbeitet werden. Stabile Ausführung, selbst kalibrierbar, mit 2 Locators und Koffer.

Digital Crimp Tool (Crimp Set with 2 Locator units)

for contacts wire gauge $0.03 - 2.5 \text{ mm}^2$. Two adjustable locator units allow the processing of various contacts. Solid design, self-calibrating, with 2 locator units and case.



CO-0372-000-000

Digitaler Crimpeinsatz, klein für WA10672

incl. Locator CO-0242-000-000 und CO-0243-000-000. Entspricht den Einsätzen der Zange CO-0235-000-000.

Digital crimp insert, small for WA10672

Locator CO-0242-000-000 and CO-0243-000-000 included. Correlates the crimp inserts of hand tool CO-0235-000-000.



CO-0101-000-000

Crimpzange, klein

für Ø 1mm Kontakte bis Aderquerschnitt 1,5 mm², inklusive Positionierer. Komplet mit Positioniereinsatz

Crimp Tool, small

for Ø 1 mm contacts, max wire gauge 1.5 mm², includes positioner and locator

Buchsen	Sockets	Stifte	Pins
60-0001-011-000		61-0004-011-000	



CO-0242-000-000

Locator für CO-0235-000-000

Im Lieferumfang enthalten.

Locator for CO-0235-000-000

Part of product contents.

Buchsen	Sockets	Stifte	Pins
60-0001-011-000		61-0004-011-000	



CO-0244-000-000

Locator für CO-0235-000-000

Im Lieferumfang enthalten.

Locator for CO-0235-000-000

Part of product contents.

Buchsen	Sockets	Stifte	Pins
60-0001-011-000		61-0004-011-000	



CO-0201-000-000

Crimpzange, mittel

für Ø 1 mm und Ø 2 mm Kontakte bis Aderquerschnitt 4 mm², inklusive Positionierer

Passende Positioniereinsätze: siehe unten

Crimp Tool, mid-size

for Ø 1 mm and Ø 2 mm contacts max wire gauge 4 mm², includes positioner

For compatible positioning inserts see below



CO-0373-000-000

Digitaler Crimpeinsatz, mittel für WA10672

Entspricht der Crimpzange CO-0201-000-000 für 1 mm und 2 mm Kontakte bis Aderquerschnitt 4 mm²

Digital crimp insert, midsize for WA10672

Correlates the hand tool CO-0201-000-000 for 1 mm and 2 mm contacts max. wire gauge 4 mm²



CO-0003-000-000

Positioniereinsatz für Ø 1 mm Kontakte

passend für Crimpzangen CO-0201-000-000 und CO-0217-000-000

Positioning Insert for Ø 1 mm Contacts

compatible with crimp tools CO-0201-000-000 and CO-0217-000-000

Buchsen	Sockets	Stifte	Pins
60-0001-011-000		61-0004-011-000	



CO-0004-000-000

Positioniereinsatz für Ø 2 mm Kontakte

passend für Crimpzangen CO-0201-000-000 und CO-0373-000-000

Positioning insert for Ø 2 mm Contacts

compatible with crimp tools CO-0201-000-000 and CO-0373-000-000

Buchsen	Sockets	Stifte	Pins
		61-0193-011-000	

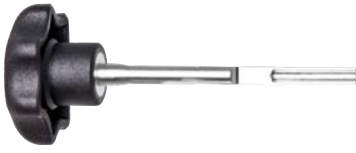

C5-0003-000-000

**Montagewerkzeug
für Kontakteinbau
Ø 2 mm**

Einbauhilfe für bereits angecrimp-
te oder angelötete Kontakte

**Assembly Tool
for Ø 2 mm contacts**

Fitting tool for already crimped
or soldered contacts

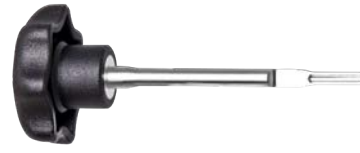

C5-0002-000-000

**Montagewerkzeug
für Kontakteinbau
Ø 1 mm**

Einbauhilfe für bereits
angecrimppte oder angelötete
Kontakte

**Assembly Tool for
Ø 1 mm contacts**

Fitting tool for already crimped
or soldered contacts



C6-0019-000-000

**Justierhebel für drehb.
Winkeleinbaudosen**

zur Einstellung der gewünschten
Abgangsrichtung des Kabels bei
frei drehbaren Winkeleinbau-
dosen

**Adjusting Lever for
Rotatable Receptacles**

for setting direction of cable
outlet of freely rotatable angled
receptacles

Begriffserklärungen Terms and Definitions

Rundsteckverbinder-Technologie

Rundsteckverbinder dienen im industriellen Einsatz zur Übertragung von Signal- und Power-Strömen in den Bereichen der Antriebs- und Steuerungstechnik, Medizintechnik sowie Luft- und Raumfahrt.

Steckverbinder sind Betriebsmittel, die bei bestimmungsgemäßer Verwendung (unter elektrischer Spannung) nicht gesteckt oder getrennt werden dürfen.

Steckvorrichtungen sind Betriebsmittel, die bei bestimmungsgemäßer Verwendung (unter elektrischer Spannung oder Last) gesteckt oder getrennt werden dürfen.

Anschlussstechniken

Crimpen kommt aus dem Englischen und bedeutet so viel wie: pressen, eindrücken und falten. Crimpverbindungen haben in den letzten Jahren Lötverbindungen weitgehend abgelöst und sich über Jahre hinweg bewährt. Beurteilungskriterien werden unter anderem in der Norm DIN EN 60352 vorgegeben. Eine Crimpverbindung ist eine nicht lösbare elektrische Verbindung zwischen einem Leiter und einem Crimpkontakt. Wichtige Kriterien zum Prüfen der Crimpung sind: Crimpbreite, Crimphöhe und Ausziehungskraft. Für Crimpungen stehen zwei unterschiedliche Kontaktarten zur Verfügung:

Circular Connector Technology

Circular Connectors are used to transmit electrical power and signals to motors, drives and controls in industrial, medical and environmental technology applications as well as aerospace.

Connectors must neither be connected nor disconnected under voltage and load.

Couplers can be connected and disconnected under voltage and load.

Connection Technologies

To crimp means to press, to indent and to fold. Crimp connections have widely replaced solder connections and have delivered optimal performance in practice. DIN Standard EN 60352 amongst others provides specifications for the crimp quality. A crimp is a permanent electrical connection of a wire and a crimp contact. Important test criteria are crimp width, crimp height and maximum tensile stress. There are two different contact types available for crimping:

Turned Contacts: This is a very common contact type. The wire gage is adapted to the contact's crimp sleeve. When using an adjustable crimp tool the depth of the crimp should be set according to manufacturer's data.

Gedrehte Kontakte: Sehr gängige Kontaktart bei dem der Leiterquerschnitt auf eine bestimmte Crimphülse ausgelegt ist. Bei verstellbaren Werkzeugen muss die Einstellung der Crimptiefe separat nach Herstellerangaben erfolgen.

Gestanzte Kontakte: Die Bandkontakte sind zur Erreichung einer guten Anpassung des Leiters an den Kontakt in verschiedene Crimpgrößen unterteilt. Durch die maschinelle Verarbeitung wird eine ausgezeichnete Prozesssicherheit erreicht. Der Isolationscrimp sorgt zusätzlich für eine hohe mechanische Belastung der Crimpverbindung.

Begriffe zu Luft- und Kriechstrecken

Bemessungsspannung: Wert einer Spannung, der vom Hersteller für einen Steckverbinder angegeben wird und auf den sich die Betriebs- und Leistungsangaben beziehen.

Bemessungs-Stoßspannung: Wert einer Steh-Stoßspannung, der vom Hersteller für einen Steckverbinder angegeben wird und der das festgelegte Stehvermögen seiner Isolierung gegenüber zeitweiliger Überspannung angibt.

Luftstrecke: Kürzeste Entfernung in Luft zwischen zwei leitenden Teilen.

Kriechstrecke: Kürzeste Entfernung entlang der Oberfläche eines Isolierstoffes zwischen zwei leitenden Teilen.

Stamped Contacts: Bandoleer (reel feed) contacts are divided into different crimp sizes to provide a secure connection of wire and contact. Automated processing ensures highest process liability. The insulation crimp gives additional support to the conductor to avoid damage to the wires under vibration

Clearance and Creepage Distance - Terms and Definitions

Rated Voltage: The rated voltage is a voltage value specified by the manufacturer that serves as basis for the power rating and range of application of a connector.

Rated Withstanding Voltage: This voltage value indicates the maximum temporary overvoltage a specific connector and its insulation materials can carry.

Clearance Distance: The clearance distance is defined as shortest distance through the air between two conductive elements.

Creepage Distance: The creepage is defined as shortest distance on the surface of an insulating material between two conductive elements.

Überspannungskategorien

Die Norm hat die möglichen Überspannungen in vier Kategorien eingeteilt. Für Steckverbinder finden die Kategorien I bis III Anwendung:

Überspannungskategorie I: Betriebsmittel, wie z. B. Steckverbinder, die zur Anwendung in Geräten oder Teilen von Anlagen bestimmt sind, in denen keine Überspannungen auftreten können.

Überspannungskategorie II: Betriebsmittel, wie z. B. Steckverbinder, die zur Anwendung in Geräten oder Teilen von Anlagen bestimmt sind, in denen Blitzüberspannungen nicht berücksichtigt werden müssen, aber wohl Überspannungen durch Schaltvorgänge.

Überspannungskategorie III: Betriebsmittel, wie z. B. Steckverbinder, die zur Anwendung in Geräten oder Teilen von Anlagen bestimmt sind, in denen Blitzüberspannungen nicht berücksichtigt werden müssen, wohl aber Überspannungen durch Schaltvorgänge und an die im Hinblick auf die Sicherheit und Verfügbarkeit des Betriebsmittels oder von davon abhängigen Netzen besondere Anforderungen gestellt werden.

Isolierstoffgruppen: Bei der Bemessung der Kriechstrecke muss die Kriechwegbildung des vom Hersteller verwendeten Isolierstoffes berücksichtigt werden. Die Isolierstoffe werden entsprechend ihrem Kriechwegbildungsfaktor CTI eingeteilt.

Overvoltage Categories

The norm divides overvoltages in four installation categories. The three categories applicable to connectors are briefly described below:

Installation Category I: Equipment is intended for use only in such machines or as part of systems where no overvoltage can occur. Equipment in this installation category is normally operated at extra low voltage.

Installation Category II: Equipment is intended for use in machines or as part of systems where lightning overvoltages can not occur. Overvoltages caused by switching however may occur. This includes domestic appliances for example.

Installation Category III: Equipment is intended for installation in machines or as part of systems in which lightning overvoltages need not be considered, but which are subject to particular requirements regarding safety and availability of the equipment and its supply systems.

Categorization of Insulation Material:

The creepage distances depend on the tracking characteristics of the insulation material. Insulation materials are categorized according to their Comparative Tracking Index (CTI).

Finding a TE Part Number - 18 digits

TE CONNECTIVITY PART NUMBER

A S A 0 4 6 N 0 0 8 5 0 5 0 A 0 0 0

INTERCONTEC PART NUMBER

A S T A 0 4 6 N N 0 0 8 5 0 5 0 A 0 0 0

Series / Serie:
 A = Signal (617, 623, 627)
 B = Power (917, 923) / Leistung
 C = 940
 D = 958
 E = 615/915
 P = singletec 923

Housing:
 ST Plug / Stecker → S
 KU Extensions / Kupplung → K
 EG Receptacles, straight Einbaudose gerade → E
 ED Receptacles, angled, rotatable Einbaudose abgewinkelt, drehbar → G
 DF Bulkhead connector / Durchführung → D
 EW Receptacles, angled Einbaudose abgewinkelt, starr → F
 SD Plug, angled, rotatable Stecker, abgewinkelt, drehbar → U

Gehäuseoberfläche:
 z.B.: A = vernickelt

Housing Surface:
 e. g.: A = nickel-plated

Isolierkörper:
 Interner Nummerncode

Insulation Inserts:
 internal code

Verpackung:
 Interner Nummerncode

Packaging:
 internal code

Ausführung:
 Interner Nummerncode

Design Variation:
 internal code

Kabelklemmung:
 Interner Nummerncode
 Das entsprechende Feld wird bei Durchführungen, Einbaudosen und Winkeleinbaudosen mit „00“ belegt.

Cable Clamp:
 internal code
 For bulkhead connectors, receptacles and angled receptacles corresponding field is marked „00“.

Kontakte:
 Interner Nummerncode
 NN 00 = Kontakte nicht im Lieferumfang enthalten. Bitte mit angegebener Artikelnummer separat bestellen.

Contacts:
 internal code
 NN 00 = contacts not part of delivery contents.

* Please order separately with denoted item number.

MALE / KONTAKTSTIFTE			FEMALE / KONTAKTBUCHSEN		
OLD / ALT	NEW/ NEU	CONNECTION / ANSCHLUSSART	OLD / ALT	NEW/ NEU	CONNECTION / ANSCHLUSSART
MR	M	CRIMP	FR	F	CRIMP
MS	S	SOLDER / LÖT	FS	G	SOLDER / LÖT
MD	D	BOARD SOLDER / EINLÖT	FD	H	BOARD SOLDER / EINLÖT
MU	U	MIXED COMPONENTS / MISCHBESTÜCKUNG	FU	P	MIXED COMPONENTS / MISCHBESTÜCKUNG
MT	T	SCREWED / VERSCHRAUBT	FC	C	SCREW M5 LIMOTEC / SCHRAUB M5 LIMOTEC
MC	K	SCREW/CRIMP / SCHRAUB/CRIMP SERIES 762			
MM	A	618 TORQUE			
NN	N	NO CONTACTS / OHNE KONTAKTE	NN	N	

Finding a TE Part Number - 15 digits

INTERCONTEC PART NUMBER: 60.004.11

	Letter / Number Buchstabe / Zahl	Letter / Number Buchstabe / Zahl	Special Character	Letter Buchstabe	Number Zahl	Number Zahl	Number Zahl	Special Character	Letter / Number Buchstabe / Zahl	Letter Number Buchstabe / Zahl	Letter / Number Buchstabe / Zahl	Special Character	Letter Buchstabe	Letter / Number Buchstabe / Zahl	Letter / Number Buchstabe / Zahl
Part Number (Old)	Position/ Stelle 1	Position/ Stelle 2	Position/ Stelle 3	Position/ Stelle 4	Position/ Stelle 5	Position/ Stelle 6	Position/ Stelle 7	Position/ Stelle 8	Position/ Stelle 9	Position/ Stelle 10	Position/ Stelle 11	Position/ Stelle 12	Position/ Stelle 13	Position/ Stelle 14	Position/ Stelle 15
10.415.02	1	0	.		4	1	5	.		0	2				
60.004.11	6	0	.		0	0	4	.		1	1				
60.046.21.015	6	0	.		0	4	6	.		2	1	.	0	1	5
81.139.T92	8	1	.		1	3	9	.	T	9	2				
8C.001.01.001	8	C	.		0	0	1	.		0	1	.	0	0	1
A6.032.F15	A	6	.		0	3	2	.	F	1	5				
BB.182.00-SW	B	B	.		1	8	2	.		0	0	-	S	W	
FF.051.00.010	F	F	.		0	5	1	.		0	0	.	0	1	0
40.A132.00	4	0	.	A	1	3	2	.		0	0				

TE CONNECTIVITY PART NUMBER: 60-0004-011-0000

	Letter / Number Buchstabe / Zahl	Letter / Number Buchstabe / Zahl	Special Character	Letter Buchstabe	Number Zahl	Number Zahl	Number Zahl	Special Character	Letter / Number Buchstabe / Zahl	Letter / Number Buchstabe / Zahl	Letter / Number Buchstabe / Zahl	Special Character	Letter / Number Buchstabe / Zahl	Letter / Number Buchstabe / Zahl	Letter / Number Buchstabe / Zahl
Part Number (New)	Position/ Stelle 1	Position/ Stelle 2	Position/ Stelle 3	Position/ Stelle 4	Position/ Stelle 5	Position/ Stelle 6	Position/ Stelle 7	Position/ Stelle 8	Position/ Stelle 9	Position/ Stelle 10	Position/ Stelle 11	Position/ Stelle 12	Position/ Stelle 13	Position/ Stelle 14	Position/ Stelle 15
10-0415-002-000	1	0	-	0	4	1	5	-	0	0	2	-	0	0	0
60-0004-011-000	6	0	-	0	0	0	4	-	0	1	1	-	0	0	0
60-0046-021-015	6	0	-	0	0	4	6	-	0	2	1	-	0	1	5
81-0139-T92-000	8	1	-	0	1	3	9	-	T	9	2	-	0	0	0
8C-0001-001-001	8	C	-	0	0	0	1	-	0	0	1	-	0	0	1
A6-0032-F15-000	A	6	-	0	0	3	2	-	F	1	5	-	0	0	0
BB-0182-000-0SW	B	B	-	0	1	8	2	-	0	0	0	-	0	S	W
FF-0051-000-010	F	F	-	0	0	5	1	-	0	0	0	-	0	1	0
40-A132-000-000	4	0	-	A	1	3	2	-	0	0	0	-	0	0	0

Umrechnungstabelle gängiger Kupferleitungen in AWG und mm²
Conversion table of prevalent copper wires in AWG and mm²

IP-Schutzart nach DIN EN 60529
IP protection rating according to DIN EN 60529

Leiterquerschnitt Wire Cross-Section		Leiterdurchmesser Wire Diameter		
AWG	mm ²	sq. inches	mm	inches
40	0,005	0,000008	0,080	0,00315
39	0,006	0,000010	0,090	0,00353
38	0,008	0,000012	0,101	0,00397
37	0,010	0,000016	0,113	0,00445
36	0,013	0,000020	0,127	0,00500
35	0,016	0,000025	0,134	0,00562
34	0,020	0,000031	0,160	0,00631
33	0,025	0,000039	0,180	0,00708
32	0,032	0,000050	0,202	0,00795
31	0,040	0,000063	0,227	0,00893
30	0,051	0,000079	0,255	0,01003
29	0,064	0,000100	0,286	0,01126
28	0,081	0,000125	0,321	0,01264
27	0,102	0,000158	0,361	0,01420
26	0,129	0,000200	0,405	0,01594
25	0,162	0,000252	0,455	0,01790
24	0,205	0,000317	0,511	0,02010
23	0,258	0,000400	0,573	0,02257
22	0,326	0,000505	0,644	0,02535
21	0,410	0,000636	0,723	0,02846
20	0,518	0,000802	0,812	0,03196
19	0,653	0,001012	0,912	0,03589
18	0,823	0,001276	1,024	0,04030
17	1,038	0,001609	1,150	0,04526
16	1,309	0,002028	1,291	0,05082
15	1,650	0,002558	1,450	0,05707
14	2,081	0,003225	1,628	0,06408
13	2,624	0,004067	1,828	0,07196
12	3,309	0,005129	2,053	0,08081
11	4,172	0,006467	2,305	0,09074
10	5,261	0,008155	2,588	0,10190
9	6,631	0,010279	2,906	0,11440
8	8,367	0,012969	3,264	0,12850
7	10,551	0,016354	3,665	0,14430
6	13,298	0,020612	4,115	0,16200
5	16,766	0,025987	4,620	0,18190
4	21,149	0,032781	5,189	0,20430
3	26,665	0,041331	5,827	0,22940
2	33,624	0,052117	6,543	0,25760
1	42,409	0,065733	7,348	0,28930
0	53,488	0,082907	8,252	0,32490

1. Kennziffer		1 st Digit	
Kennz No.	Definition		Bemerkung Comment
0	Nicht geschützt No protection		
1	Geschützt gegen den Zugang zu gefährlichen Teilen mit dem Handrücken. Die Zugangssonde, Kugel 50mm Durchmesser, muss ausreichenden Abstand von gefährlichen Teilen haben. Protected against solid foreign objects with a diameter of 50 mm or larger.		
2	Geschützt gegen den Zugang zu gefährlichen Teilen mit einem Finger. Der gegliederte Prüffinger, 12mm Durchmesser, 80mm Länge, muss ausreichenden Abstand von gefährlichen Teilen haben. Protected against solid foreign objects with a diameter of 12.5 mm or larger.		
3	Geschützt gegen den Zugang zu gefährlichen Teilen mit einem Werkzeug. Die Zugangssonde, 2,5mm Durchmesser, darf nicht eindringen. Protected against solid foreign objects with a diameter of 2.5 mm or larger.		
4	Geschützt gegen den Zugang zu gefährlichen Teilen mit einem Werkzeug. Die Zugangssonde, 2,5mm Durchmesser, darf nicht eindringen. Protected against solid foreign objects with a diameter of 1 mm or larger.		
5	Geschützt gegen den Zugang zu gefährlichen Teilen mit einem Draht. Die Zugangssonde, 2,5mm Durchmesser, darf nicht eindringen. Dust-protected.		Eindringen von Staub ist nicht vollständig verhindert, aber der Staub darf nicht in einer solchen Menge eindringen, dass das zufriedenstellende Arbeiten des Gerätes oder die Sicherheit beeinträchtigt wird. Ingress of dust is not totally prevented, but dust shall not penetrate in a quantity to interfere with satisfactory operation of the apparatus or to impair safety.
6	Geschützt gegen den Zugang zu gefährlichen Teilen mit einem Draht. Die Zugangssonde, 2,5mm Durchmesser, darf nicht eindringen. Dust tight		Kein Eindringen von Staub. No ingress of dust

IP-Schutzart nach DIN EN 60529

IP protection rating according to DIN EN 60529

2. Kennziffer		2 nd Digit
Kennz No.	Definition	Bemerkung Comment
0	Nicht geschützt No protection	
1	Geschützt gegen Tropfwasser. Senkrecht fallende Tropfen dürfen keine schädlichen Wirkungen haben. Protected against vertically falling water drops	
2	Geschützt gegen Tropfwasser, wenn das Gehäuse bis zu 15° geneigt ist. Senkrecht fallende Tropfen dürfen keine schädlichen Wirkungen haben, wenn das Gehäuse um einen Winkel bis zu 15° beiderseits der Senkrechten geneigt ist. Protected against vertically falling water drops when housing ist tilted up to 15°	
3	Geschützt gegen Sprühwasser Protected against water sprays	Wasser, das in einem Winkel bis zu 60° beiderseits der Senkrechten gesprüht wird, darf keine schädliche Wirkung haben. Water sprayed at a 60° angle from either side of the vertical axis, shall have no harmful effect.
4	Geschützt gegen Spritzwasser Protected against splashed water	Wasser, das aus jeder Richtung gegen das Gehäuse spritzt, darf keine schädliche Wirkungen haben. Water splashed against the housing from any direction shall have no harmful effect.
5	Geschützt gegen Strahlwasser. Wasser, das aus jeder Richtung als starker Strahl gegen das Gehäuse spritzt, darf keine schädliche Wirkungen haben. Water splashed as powerful jet against the housing from any direction shall have no harmful effect.	
6	Geschützt gegen starkes Strahlwasser. Wasser, das aus jeder Richtung als Strahl gegen das Gehäuse spritzt, darf keine schädliche Wirkungen haben. Water splashed as jet against the housing from any direction shall have no harmful effect.	
7	Geschützt gegen Wirkungen beim zeitweiligen Untertauchen in Wasser Protected against the effects of temporary immersion in water	Wasser darf nicht in einer Menge eintreten, die schädliche Wirkungen verursacht, wenn das Gehäuse für 30 Min. in 1 m Tiefe in Wasser untergetaucht ist. Water shall not enter in such quantity as to cause harmful effects when the housing is immersed for 30 min. under 1 m of water.
8	Geschützt gegen die Wirkungen beim dauernden Untertauchen in Wasser Protected against the effects of long submersion in water	Wasser darf nicht in einer Menge eintreten, die schädliche Wirkungen verursacht, wenn das Gehäuse dauernd unter Wasser getaucht ist unter Bedingungen, die zwischen Hersteller und Anwender vereinbart werden müssen. Die Bedingungen müssen jedoch schwieriger sein als für die Kennziffer 7. Water may not enter in such quantity as to cause harmful effects when the housing is continuously submersed in water under conditions which shall be agreed to by manufacturer and user. These conditions must be more severe than those above for numeral 7.
9	Schutz gegen Eindringen von Wasser bei Hochdruck- / Dampfstrahl-Reinigung Protected against the penetration of water during high pressure / steam cleaning	Wasser, das aus jeder Richtung unter stark erhöhtem Druck gegen das Gehäuse gerichtet ist, darf keine schädlichen Wirkungen haben. Water directed at the housing from any direction and with increased pressure shall not have any harmful effect.

1. Alle in diesem Katalog enthaltenen Angaben und Abbildungen sind unverbindlich, besonders in Bezug auf Ausführung, Größe und Farbe der Produkte. INTERCONTEC behält sich Änderungen an Design und technischer Ausstattung der Produkte vor.

1. All information and figures in the catalogue are nonbinding, in particular regarding design, size and color of products.

2. Die Eigentums- und Urheberrechte an allen Abbildungen, Zeichnungen und sonstigen Unterlagen stehen ausschließlich TE Connectivity und INTERCONTEC Produkten zu. Dies gilt insbesondere für als *vertraulich* gekennzeichnete Unterlagen. Eine Weitergabe an Dritte bedarf der ausdrücklichen schriftlichen Zustimmung seitens INTERCONTEC.

2. Copyright and right of ownership in and to all figures, drawings and other documents shall remain with TE Connectivity and INTERCONTEC product family. This is particularly applicable to documents marked as *confidential*. Sharing of data with third parties requires prior consent in writing from INTERCONTEC.

3. Soweit dies im Einzelfall angemessen und zumutbar ist, behält sich INTERCONTEC das Recht vor, auch nach Eingang einer Bestellung und/oder Auftragsannahme Änderungen vorzunehmen, die der technischen Optimierung von Produkten dienen.

3. In individual cases INTERCONTEC reserves the right to any changes contributing to the technical improvement of the products as appropriate and reasonable also after receipt and acceptance of orders.

Connect With Us

For questions on TE Connectivity's INTERCONTEC products, please send your request to intercontec@te.com or visit te.com/support to chat with a Product Information Specialist.

te.com

TE Connectivity, TE connectivity (logo) and Every Connection Counts are trademarks. All other logos, products and/or company names referred to herein might be trademarks of their respective owners.

The information given herein, including drawings, illustrations and schematics which are intended for illustration purposes only, is believed to be reliable. However, TE Connectivity makes no warranties as to its accuracy or completeness and disclaims any liability in connection with its use. TE Connectivity's obligations shall only be as set forth in TE Connectivity's Standard Terms and Conditions of Sale for this product and in no case will TE Connectivity be liable for any incidental, indirect or consequential damages arising out of the sale, resale, use or misuse of the product. Users of TE Connectivity products should make their own evaluation to determine the suitability of each such product for the specific application.

© 2017 TE Connectivity. All Rights Reserved.

1-1773906-3 CG 11/2021 WSP Rev.

CATALOG

TE Connectivity
Industrial Solutions

Pfnorstraße 1
64293 Darmstadt

Tel +49 (0)6151 607 1695
www.te.com